

# TESVOR

S6 Smart Robot Vacuum

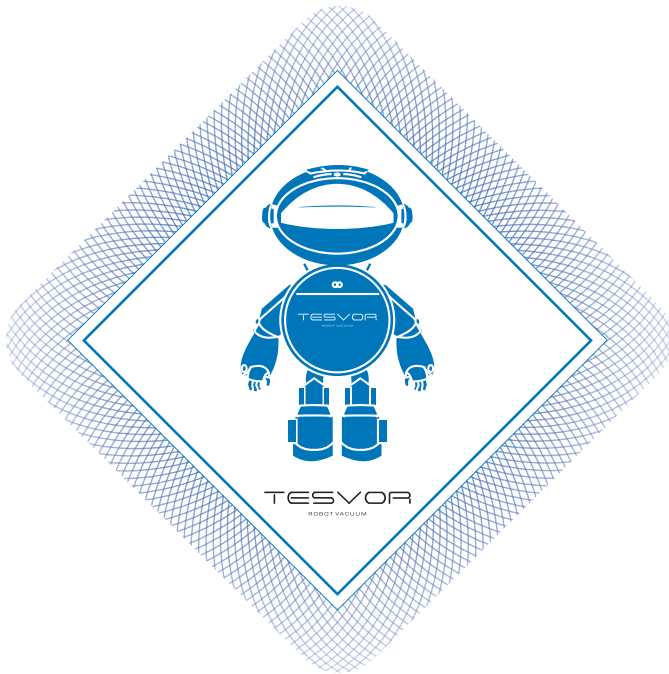

**User Manual**

MORE FAMILY TIME. LESS CLEANING.

- Note: Please track the first test run of the robot and help troubleshoot few tiny problems to guarantee a successful cleaning. Do not stand in front of the robot during the test.

- Hinweis: Bitte verfolgen Sie den ersten Testlauf des Roboters und helfen Sie bei der Behebung einiger kleiner Probleme, um eine erfolgreiche Reinigung zu gewährleisten. Stellen Sie sich während des Tests nicht vor den Roboter.

- Remarque: S'il vous plaît suivre le premier test de fonctionnement du robot pour garantir un nettoyage efficace. Gérer les zones où le robot risque de se coincer, tels que des pantoufles au sol, des fils encombrés, des miroirs, les tapis noir etc.  
Ne vous tenez pas devant le robot pendant le test.

- Nota : Verificare la prima prova di funzionamento del robot al fine di risolvere alcuni piccoli problemi per garantire una pulizia riuscita. Non sostare davanti al robot durante il test.



# **CONTENTS**

English..... 1-18

Deutsch.....19-36

Français.....37-54

Italiano.....55-72

# CONTENTS

1. Safety Instructions P2

2. What's in the Box P5

3. Using Your S6 P6

Important Tips before Use P6

Preparation P7

LED Indication P9

Charging Modes P9

Switching Modes P10

Cleaning Modes P11

Set Time and Scheduled Cleaning P13

4. Cleaning and Maintenance P14

S6 Anatomy P14

Clean the Rolling Brush P15

Clean the Side Brushes P15

Clean the box and Filters P16

Replace the Side Brushes P17

Clean the Sensors and Charging Terminals P17

5. Troubleshooting P18

6. Specification P19

7. Customer Service P19

# 1. Safety Instructions

To reduce the risk of injury or damage, read these safety instructions carefully and keep them at hand when setting up, using, and maintaining this device.

## Safety Instructions for S6 and Accessories

### **Warning**

1. Do not disassemble, repair or refit the product without authorization; otherwise, it may damage the product or pose a hazard.
2. Do not use the device in an environment with a risk of fire or explosion.
3. This device is only to be used with the original power adapter; otherwise, it may be damaged or catch fire.
4. This device is not a toy. Do not sit or stand on this device. Small children and pets should be supervised when this device is operating.
5. If the metal part of the power plug is dusty, please wipe it with a dry cloth.
6. The power adapter is applied to a 100-240V AC voltage. Please plug it into the socket properly and keep away from children.
7. Do not wash or soak the main body and electronic accessories in water; otherwise, the device may be damaged by a short circuit.
8. Do not damage, load weight on, heat, pull, or bend it.
9. During cleaning, please pay attention to the safety of toddlers and the elderly at home to avoid tripping, and to avoid injury please do not touch the wheel and side brush. (Please pay special attention to toddlers).
10. This device is for indoor use only. Please do not use it outdoors.
11. Do not allow metal and conductive materials to come in contact with the battery. It may result in a short circuit.

### **Attention**

1. Do not touch the device with wet hands. It may result in an electric shock.
2. Do not place the device where it could easily fall, such as on tables, chairs, high platforms in room, etc.
3. The device has a sophisticated design and should be protected from long-term exposure to sunlight.
4. Do not use the device in humid environments, such as bathrooms.
5. Do not place the device near cigarette butts, lighters or open fires.
6. Clean the product at the end of charging.
7. Please turn off the power switch on the side of the robot when it is out of service for a long time.

8. Before using the device, please remove all vulnerable items on the floor, such as glass, lamps, and items such as wires and curtains that may become entangled with the side brush and suction passages.
9. When the dust box is full, please empty it into the garbage before using it again.
10. Do not use the robot to clean construction waste.
11. The operating temperature of the device ranges from 0 degrees Celsius to 40 degrees Celsius; please do not use it in a high-temperature environment.
12. Before the device is scrapped, please remove the battery from the robot. When you remove the battery, please ensure that the device is not connected to a power supply. Please recycle the battery safely for environmental protection.

### Safety Instructions for S6 and Accessories

#### **Danger**

1. Always use a dedicated battery adapter to avoid leakage, heating or rupture.
2. Do not short-circuit the battery or remove the battery. It may result in leakage, heating or rupture.
3. Do not transport or preserve with necklaces, hairpins and other metal objects. It may result in a short circuit, leakage, heating or rupture.
4. Do not burn or heat the battery. It may result in leakage, heating or rupture.

#### **Warning**

1. When skin or clothing is exposed to the battery electrolyte, please immediately wash with clean water to avoid inflammation of the skin, etc.
2. Do not use the rechargeable battery on other devices. This battery is only suitable for the Tesvor robot vacuum cleaner.
3. If the battery's outer box is found to be deformed and enlarged, or there is a leakage of electrolytes, do not charge or continue to use to avoid danger.
4. Do not throw or inflict a strong impact on the battery. It may result in leakage, heating or rupture.
5. Do not disassemble the battery pack. It may result in battery rupture and electrolyte outflow, leading to fire, explosion, and other dangers.
6. This device can be used by children aged from 8 years and above and persons with reduced physical, sensory or mental capabilities or lack of experience and knowledge if they have been given supervision or instruction concerning the use of the device in a safe way and understand the hazards involved.
7. Children should be supervised to ensure they do not play with this device.
8. Cleaning and maintenance must not be performed by children without adult supervision.
9. This device contains batteries that can only be replaced by skilled people.
10. Only use the detachable supply unit provided with this device to recharge the battery.

- 11. The power supply must be removed from the socket-outlet before cleaning or maintaining the device.
- 12. The battery must be removed from the device before it is scrapped.
- 13. The device must be disconnected from the mains supply when removing the battery.
- 14. The battery should be disposed of safely.
- 15. How to remove the battery:

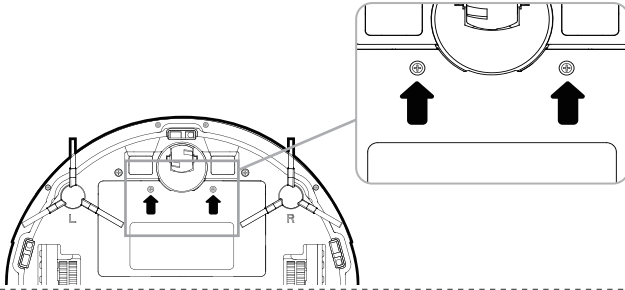

- ① Take out the two screws on the battery cover with a screwdriver.
- ② Take off the battery cover.
- ③ Take the battery out and unplug the electric wires to remove the battery.

**⚠ Attention**

- 1. If abnormal overheating is discovered during charging, stop using it immediately to avoid leakage, heating or rupture.
- 2. To prolong the service life of the battery, please remove the battery and place it in a cool, dry environment if it is out of service for a long time; this will avoid leakage, heating or rupture.
- 3. Do not soak the battery in water or let it come into contact with any liquid; otherwise, it may cause leakage, heating or rupture.
- 4. Be sure to stop using it immediately in case of any problem (e.g., discoloration or deformation), to avoid leakage, heating or rupture.
- 5. Always use tape to insulate the battery's electrode when recycling or disposing of it.

## 2. What's in the Box

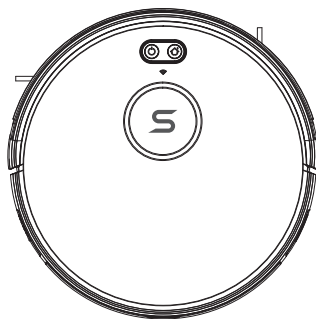

Main Body

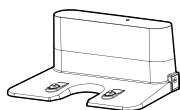

Charging Base



Remote Control  
(2 \* AAA Batteries required  
but NOT included)

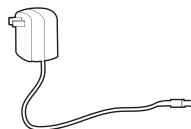

Power Adapter



Cleaning Tool

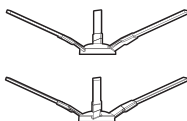

Side Brushes(4)

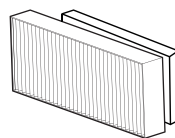

High-effective  
Filter/Sponge

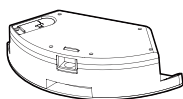

Water Tank Component



Mop

While the accessories provided for some models are slightly different, they are subject to the actual product.

### 3. Using Your S6

#### Important Tips before Use

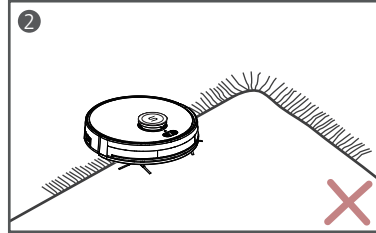
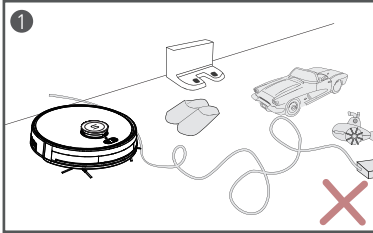

- 1 Remove power cords and small objects from the floor that may become entangled with the S6.
- 2 The S6 may climb on top of objects less than 0.63 in/16 mm in height. Remove these objects if possible.

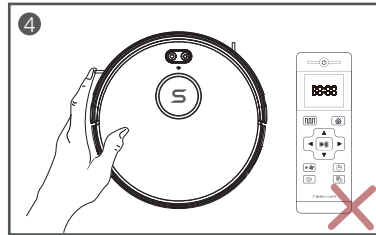
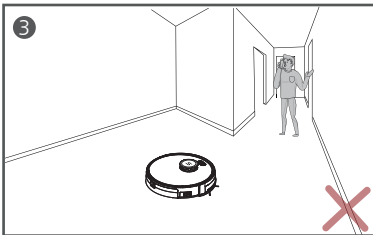

- 3 Do NOT stand around narrow places, such as thresholds and aisles, to reduce the uncovered rate.
- 4 The S6 will clear all memories and re-plan all work routes if it is manually moved or it is controlled by the remote control during cleaning. To ensure it works efficiently, please do NOT arbitrarily move S6 manually or operate it by remote control during cleaning.

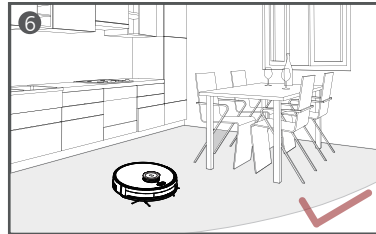
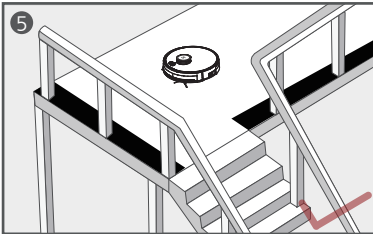

- 5 Anti-drop sensors prevent the S6 from tumbling down stairs and steep drops. They may work less effectively if they are dirty or used on reflective/very dark-colored floors. It is recommended that physical barriers are used to block off areas where the S6 may fall.
- 6 Please make sure all furniture is properly organized so that the S6 is able to clean well without becoming stuck.

## Preparation

- 1 Install the side brushes before use. Please note L and R should correspond to each other when installing the side brushes.

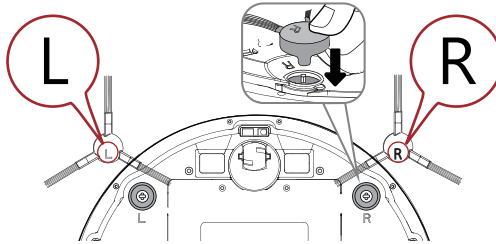

- 2 Turn on the main power switch on the side of S6.

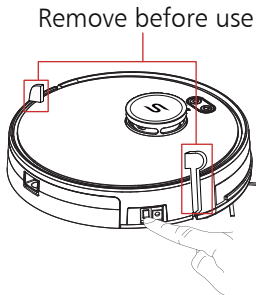

Remove the protective film before use.

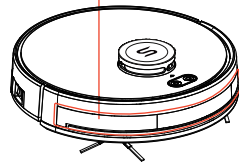

- 3 Place the Charging Base on a hard, level surface and against a wall.

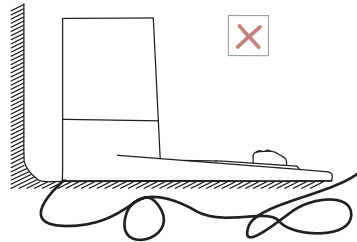
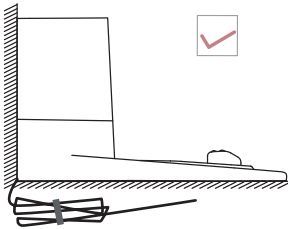

- 4 Do not place any objects within 3.3 ft. to the left / right and 6.6 ft. to the front of the charging base, and do not place any mirrors or other reflective objects within this range.

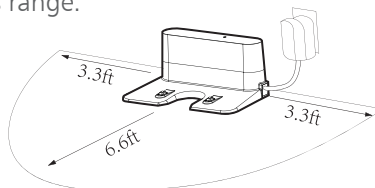



5 Install 2 AAA batteries (Not included in the package) into the remote control.

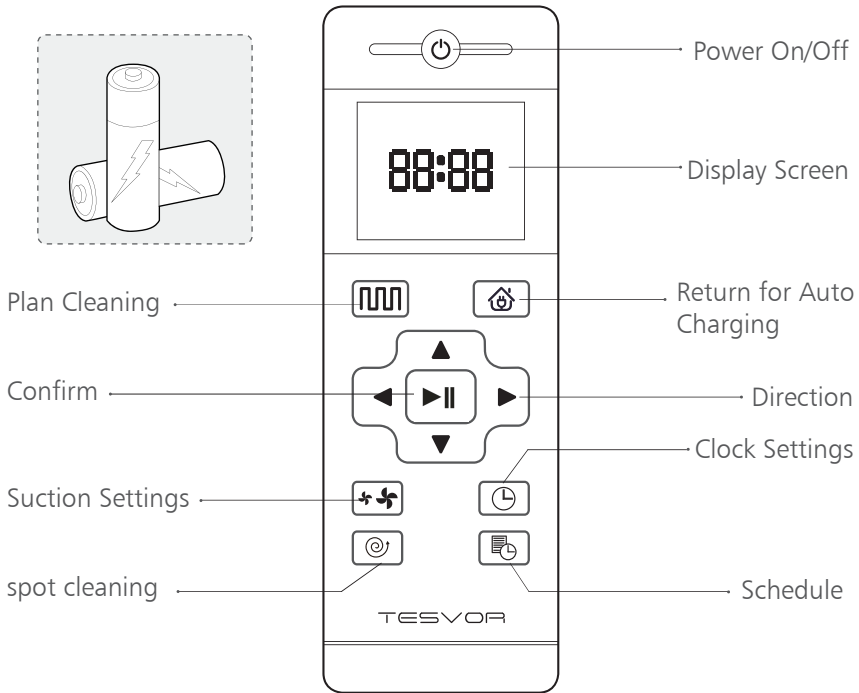

**Note:** For App users, please refer to our User Guide for App&Alexa.

When the device is in the vicinity of the charging base and the virtual protection wall, it may not be able to receive the instructions issued by the remote control. If you do not use the remote control for a long time, please remove the battery.



### ▲▼◀▶ Direction Button

Under the standby mode, press this button to turn left/right, Press backward button, Vacuum will rotate 180 degrees. Release button to return to standby mode.

Press forward button, Vacuum continues forward and returns to standby mode when hitting obstacles.

Under the Preset mode or the Time Settings mode, press this button to switch from hours to minutes.

### Suction Settings

When you press  on the remote control, you can see a fan sign appear on the screen. You can adjust the suction power by pressing  on the remote control.

## LED Indication

LED Light Indicator	Status	Description
<ul style="list-style-type: none"> <li>⏻ White light is ON</li> <li>🏠 White light is Off</li> </ul>	Cleaning Full Charged	S6 is in cleaning mode or Full Charged.
<ul style="list-style-type: none"> <li>⏻ White light is ON</li> <li>🏠 White light is ON</li> </ul>	Standby Mode	S6 is stooped and in standby Mode.
<ul style="list-style-type: none"> <li>⏻ White light is ON</li> <li>🏠 White light is blinking</li> </ul>	Return for charging	S6 return for charging.
<ul style="list-style-type: none"> <li>⏻ White light is blinking</li> <li>🏠 White light is Off</li> </ul>	Charging Mode	S6 is under charging on the charging pad.
<ul style="list-style-type: none"> <li>⏻ White light is Off</li> <li>🏠 White light is Off</li> </ul>	Off Mode	S6 is in OFF mode. S6 do not have power or Power switch on device side is off.
<ul style="list-style-type: none"> <li>🚫 Red light is ON</li> <li>🏠 White light is Off</li> </ul>	Error	S6 is in abnormal condition, need troubleshooting.
<ul style="list-style-type: none"> <li>📶 White light is blinking</li> </ul>	Setting Mode	S6 is under setting mode and connect with APP.
<ul style="list-style-type: none"> <li>📶 White light is ON</li> </ul>	Wi-Fi connected	S6 connects Wi-Fi successful.

## Charging Modes

**Method 1:** Press 🏠 on the remote control to return the S6 to the Charging Base.

**Method 2:** When cleaning is completed, or the battery is too low, the S6 will automatically start finding the charging base to charge itself. Please keep the charging base energized, or the S6 will not be able to find the charging base.

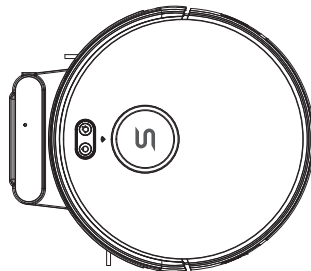
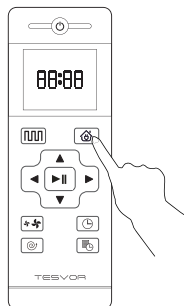

## Switching Modes

**Note:** Make sure the power switch on the side of the S6 is turned on before use.

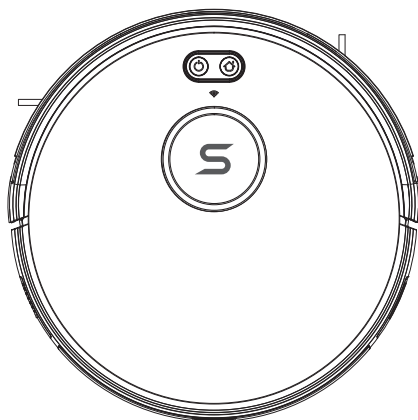

### Wake Up

Sleep mode means that the S6 is stopped and the indicator light is off. If the S6 is not active for 10 minutes, it will enter Sleep mode automatically.

Press  on the remote controller to wake it up.

### Start

Under the Standby mode, press  on the S6 or  on the remote control to start the robot.

### Pause

The pause function switches the S6 from the operating mode to the selected mode, and it can be paused by the following operations:

Press  on the remote control or robot to pause it.

**Note:** If the S6 is out of service for a long time, please turn the power switch off.



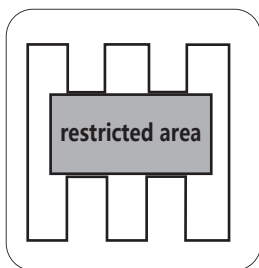

### 3. Setting Forbidden Area

Only available by App control, After setting the forbidden area, the robot will not enter the forbidden area of the room.

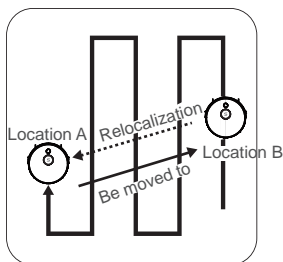



### 4. Relocation by LDS

During cleaning, when pause the robot and take it to a new area ,then restart it to resume cleaning, the robot will begin relocation and move to its previous place.

## Set Time and Scheduled Cleaning

### Set Time

**Note:** Make sure the time is set correctly to your local time before setting a scheduled cleaning.

1. Make sure the main power switch on the bottom of the S6 is turned on.
2. Press  on the remote control. The time will blink on the display.
3. Press  to set the "hour" and "minute".

Note: Make sure AM/PM is set correctly.

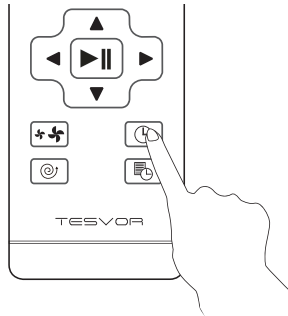

4. Press  to save the setting.



### Set a Scheduled Cleaning

You can schedule the S6 to start cleaning at a specified time. To cancel a previously scheduled cleaning session, press and hold  for 3 seconds.

**Note:** Before setting a scheduled cleaning, make sure the time has been set correctly to your local time; refer to the previous section "Set Time" for how to set the time.

1. Make sure the main power switch on the bottom of the S6 is turned on.
2. Press  on the remote control.  will blink on the display.
3. Press  to set the "hour" and "minute".

Note: Make sure AM/PM is set correctly.

4. Press  to save the setting.

## 4.Cleaning and Maintenance

For optimal performance, follow the instructions below to clean and maintain the S6 regularly. The cleaning/replacement frequency will depend on the way you use the S6.

### S6 Anatomy

#### Top & Side

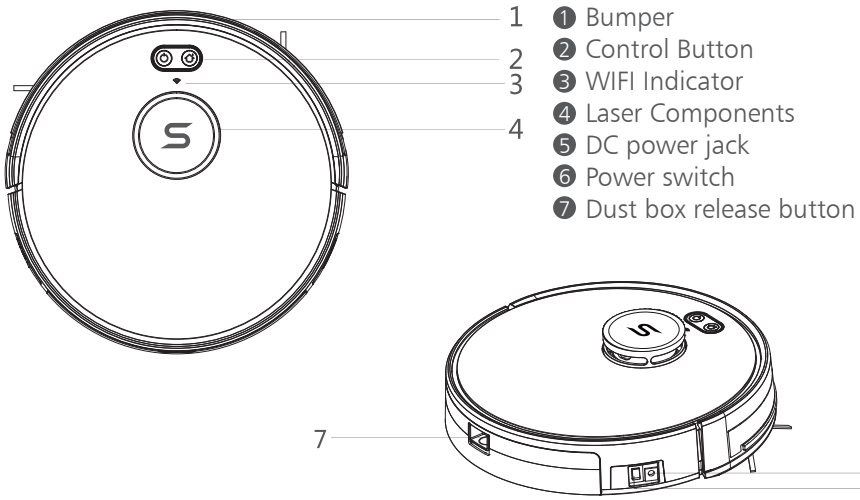

#### Bottom

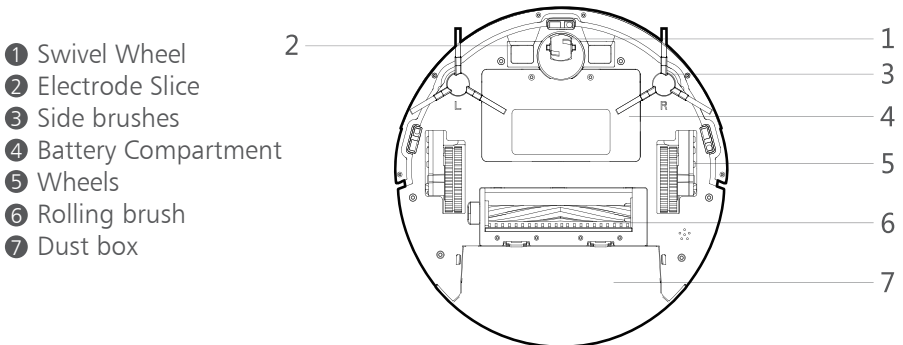

## Charging Base

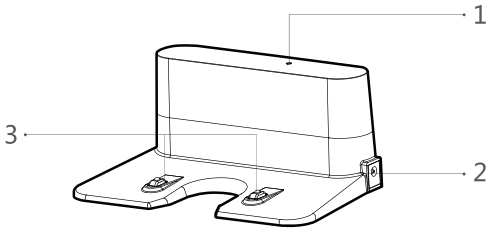

- ① Charging indicator light
- ② DC power jack
- ③ Charging terminal

## Dust box

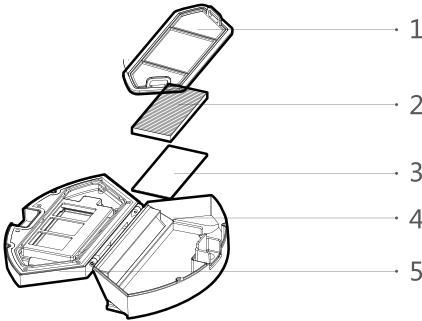

- ① Pre-filter
- ② High-performance filter
- ③ Filter sponge
- ④ Dust box
- ⑤ Dust box cover

## Clean the Rolling Brush

1. Open the rolling brush components.
2. Remove the rolling brush shaft and clean off any debris and hair.

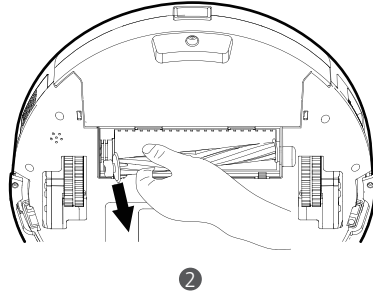
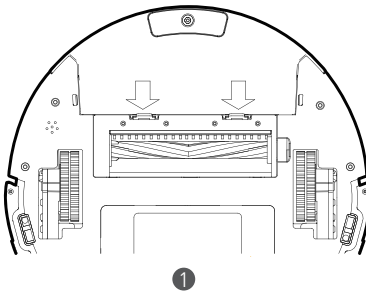

## Clean the Side Brushes

Foreign substances, such as hair, can easily get tangled in the side brushes, and dirt may adhere to them. Be sure to clean them regularly.

- 1) Remove the side brushes.



- 2) Carefully unwind and pull off any hair or string that is wrapped between the main unit and the side brushes.
- 3) Use a cloth dampened with warm water to remove dust from the brushes or to gently reshape them.

**Note:** Only use the side brushes when they are completely dry.

## Clean the box and Filters

1. Take out the dust box.

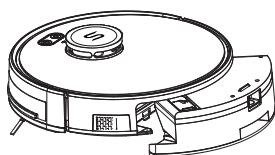

2. Clean up all dirt and dust in the box.

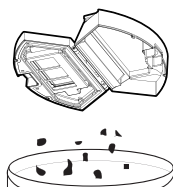

3. Take out the high-performance filter and the basic filter.

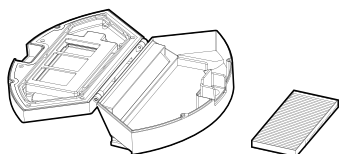

4. Clean up all dirt in the high-efficiency filter.

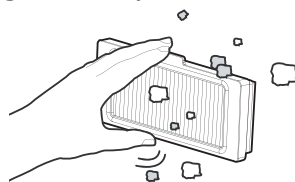

5. Clean the dust box and basic filter with water; Clean the high-efficiency filter with a brush.

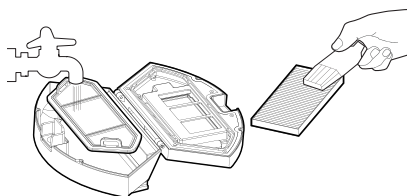

6. Dry the dust box, high-efficiency filter and basic filter in the sun.

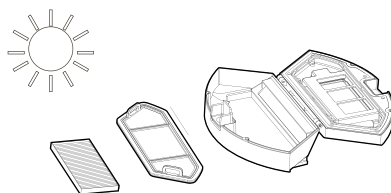

**Note:** You can wash the dust box, pre-filter and Filter sponge with water. Be sure to air-dry them thoroughly before reassembling. Do not wash the high-performance filter with water, and not expose to sunlight, as it may damage the filter and reduce the suction power.

## Replace the Side Brushes

The side brushes may become bent or damaged after being used for a period of time.

Follow the instructions below to replace them.

Pull off the old side brushes and snap the new ones into place.

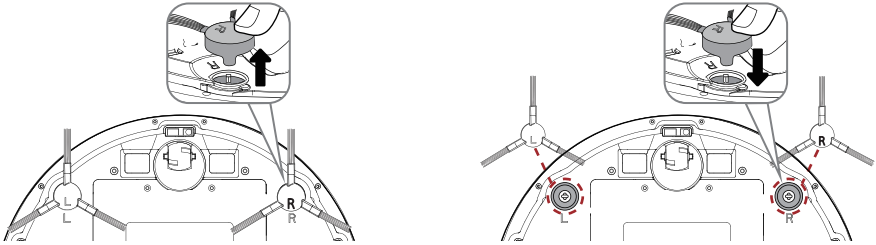

## Clean the Sensors and Charging Terminals

To maintain the best performance, clean the drop sensors and charging terminal regularly.

Use a soft cloth or cleaning brush to clean the sensors and charging terminals periodically.

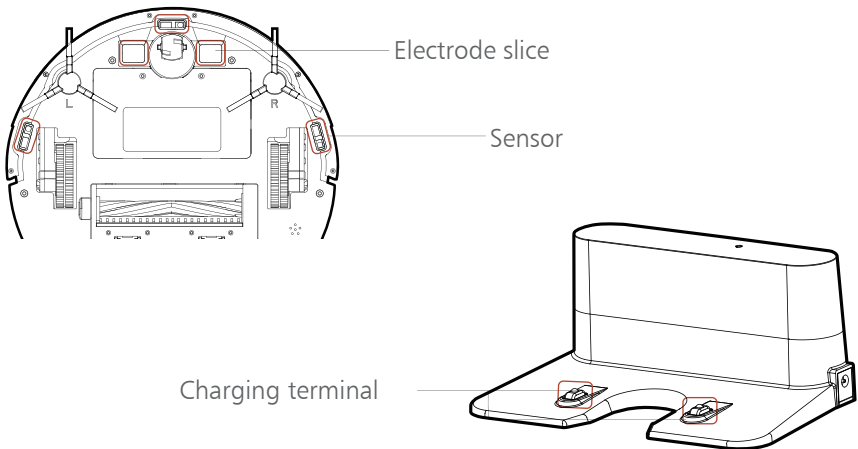

## 5. Troubleshooting

### Frequently Asked Questions

Problems	Causes	Solutions
The S6's movements or travel path are abnormal.	There is something wrong with the S6's software.	<ul style="list-style-type: none"> <li>• Clean the sensors carefully with a dry cloth.</li> <li>• Restart the S6 by turning the power switch off and back on.</li> </ul>
The side brushes deform when you start cleaning the first time.	The side brushes are mounted in reverse.	Please install the side brushes correctly according to the marks L and R on the device.
The S6 doesn't keep working for 100 minutes.	The robot judge by itself that it has finished all the cleaning work and return for charging.	It is normal.
The S6 does not perform cleaning work automatically as scheduled on remote control.	<ul style="list-style-type: none"> <li>• Scheduling failed.</li> <li>• The robot was restarted after scheduled.</li> </ul>	The remote control scheduling must be in a non-sleep state, and there is a voice prompt for the start and success of scheduling. In addition, the robot needs to be rescheduled after power off.
The S6 suddenly make noise.	The side brushes or rolling brush deform.	Remove the side brushes and the rolling brush separately to see if there are still any noise when working. If yes, confirm the problem accessory and replace it with a new one.

## 6. Specification

<b>Product Model</b>	<b>S6</b>
Input	19 V/ 0.6 A
Battery Voltage	DC 14.4 V
Power Consumption	25W
Battery Capacity	2500mAh
Dust Box Capacity	600ml
Cleaning Time	Max. 100 mins
Charging Time	240 - 360 mins
Diameter of main unit	330mm
Thickness of main unit	101mm
Net weight of main unit	4.0kg

## 7. Customer Service

If you have any issues, please contact us by Online Service on the app or send email to [service@tesvor.com](mailto:service@tesvor.com).

# INHALT

1. Sicherheitsanweisung P21

2. Was ist in der Box P24

3. Gebrauch des S6 P25

Wichtige Tipps vor dem Gebrauch P25

Vorbereitung P26

LED-Anzeige P28

Lademodi P28

Schaltmodi P29

Reinigungsmodi P30

Zeit und planmäßige Reinigung einstellen P32

4. Reinigung und Wartung P33

S6 Aufbau P33

Reinigen der Rollbürste P34

Reinigen der Seitenbürsten P34

Reinigen des Behälters und Filter P35

Ersetzen der Seitenbürsten P36

Reinigen der Sensoren und Ladeklemmen P36

5. Fehlerbehebung P37

6. Technische Daten P38

7. Kundendienst P38

# 1. Sicherheitsanweisung

## **Bevor Sie dieses Produkt verwenden, lesen Sie bitte die folgenden Sicherheitshinweise und befolgen Sie alle routinemäßigen Sicherheitshinweise.**

Bitte lesen Sie die Gebrauchsanweisung sorgfältig durch und bewahren Sie sie für späteres Nachschlagen auf. Jede Bedienung, die nicht den Anweisungen entspricht, kann zu Schäden am Produkt führen.

### **Sicherheitshinweise für Grundkörper und Zubehör**

#### **⚠ Warnung**

1. Das Produkt darf nicht ohne Genehmigung zerlegt, repariert oder rundüberholt werden, da es sonst das Produkt beschädigen oder eine Gefahr darstellen kann.
2. Das Produkt darf nicht in einer Umgebung verwendet werden, in der die Gefahr von Feuer oder einer Explosion besteht.
3. Dieses Produkt kann nur mit dem originalen Netzadapter betrieben werden, andernfalls kann das Produkt beschädigt werden oder ein Feuer starten.
4. Stehen oder sitzen Sie nicht auf diesem Produkt; dies könnte das Produkt beschädigen oder zum Umfallen bringen.
5. Wenn das Metallteil des Netzsteckers staubig ist, wischen Sie es bitte mit einem trockenen Tuch ab.
6. Das Netzteil wird an eine 100-240V Wechselspannung angeschlossen. Bitte stecken Sie den Stecker richtig in die Steckdose und halten Sie ihn von Kindern fern.
7. Waschen oder tauchen Sie den Grundkörper und das elektronische Zubehör nicht in Wasser, da das Produkt sonst durch einen Kurzschluss beschädigt werden kann.
8. Beschädigen, belasten, erwärmen, ziehen oder biegen Sie es nicht.
9. Achten Sie bei der Reinigung auf die Sicherheit von Kleinkindern und Älteren zu Hause, um Stolpern zu vermeiden, und berühren Sie das Rad und die Seitenbürste nicht, um Verletzungen zu vermeiden. (Bitte achten Sie besonders auf Kleinkinder).
10. Dieses Produkt ist für den Hausgebrauch bestimmt. Bitte verwenden Sie es nicht im Freien.
11. Achten Sie darauf, dass Metall und leitfähige Materialien nicht mit der Batterie in Berührung kommen, da dies zu einem Kurzschluss führen kann.

#### **⚠ Achtung**

1. Berühren Sie das Gerät nicht mit nassen Händen, da dies zu einem Stromschlag führen kann.
2. Stellen Sie das Produkt nicht an Orten auf, an denen es leicht herunterfallen könnte, wie Tische, Stühle, hohe Plattformen im Raum, etc.
3. Das Produkt hat ein ausgeklügeltes Design und sollte vor langfristiger Sonneneinstrahlung geschützt werden.
4. Verwenden Sie das Produkt nicht in feuchten Umgebungen, wie z.B. in Badezimmern.
5. Bitte stellen Sie das Produkt nicht in der Nähe von Zigarettenkippen, Feuerzeugen oder anderen offenen Feuern auf.
6. Bitte reinigen Sie das Produkt nach Beendigung des Ladevorgangs.
7. Bitte schalten den Netzschalter an der Seite des Roboters aus, wenn das Produkt längere Zeit außer Betrieb ist.
8. Bitte prüfen Sie vor der Verwendung sorgfältig, ob das Netzteil an der Steckdose angeschlossen ist, um Schäden am Roboter zu vermeiden.
9. Bevor Sie das Produkt verwenden, entfernen Sie bitte alle gefährdeten Gegenstände auf dem Boden, wie z.B. Glas, Lampen und Gegenstände wie Drähte und Vorhänge, die sich mit der Seitenbürste und den Saugkanälen verfangen können.
10. Wenn der Staubbehälter voll ist, entleeren Sie bitte den Schmutz, bevor Sie ihn erneut verwenden.
11. Bitte verwenden Sie den Roboter nicht zur Reinigung von Bauschutt.

12. Die Betriebstemperatur des Produkts reicht von 0 Grad Celsius bis 40 Grad Celsius; bitte verwenden Sie es nicht in einer Umgebung mit hohen Temperaturen.

13. Bevor das Produkt verschrottet wird, entfernen Sie bitte die Batterie aus dem Roboter. Wenn Sie die Batterie entnehmen, stellen Sie bitte sicher, dass das Produkt nicht an eine Stromversorgung angeschlossen ist. Bitte recyceln Sie die Batterie aus Gründen des Umweltschutzes sicher.

## Sicherheitsmassnahmen für wiederaufadbare Batterie

### Gefahr

1. Verwenden Sie immer einen speziellen Batterieadapter, um Auslaufen, Erhitzung oder Bruch zu vermeiden.
2. Die Batterie darf nicht kurzgeschlossen oder entnommen werden, da dies zu Auslaufen, Erhitzung oder Bruch führen kann.
3. Transportieren oder lagern Sie sie nicht mit Halsketten, Haarnadeln und anderen metallischen Gegenstände; dies kann zu einem Kurzschluss führen, der zu Leckagen, Erwärmung oder Bruch führen kann.
4. Die Batterie darf nicht verbrannt oder erhitzt werden; dies kann zu Auslaufen, Erhitzung oder Bruch führen.

### Achtung

1. Wenn während des Ladevorgangs eine anormale Überhitzung festgestellt wird, stellen Sie die Verwendung sofort ein, um Leckagen, Erwärmung oder Bruch zu vermeiden.
2. Um die Lebensdauer der Batterie zu verlängern, entfernen Sie bitte die Batterie und legen Sie sie in eine kühle, trockene Umgebung, wenn sie längere Zeit nicht in Betrieb ist; dies verhindert Leckagen, Erhitzung oder Bruch.
3. Tauchen Sie sie nicht in Wasser ein und lassen Sie sie nicht mit Flüssigkeiten in Berührung kommen, da es sonst zu Undichtigkeiten, Erwärmung oder Bruch kommen kann.
4. Stellen Sie sicher, dass Sie sie im Falle von Ausnahmen (z.B. Verfärbungen oder Verformungen) sofort nicht mehr verwenden, um Leckagen, Erwärmung oder Bruch zu vermeiden.
5. Verwenden Sie immer Isolierband, um die Batterieelektrode zu isolieren, wenn Sie sie recyceln oder entsorgen.

### Warnung

1. Wenn Haut oder Kleidung dem Batterie-Elektrolyten ausgesetzt ist, sofort mit sauberem Wasser waschen, um Hautentzündung, usw. zu vermeiden.
2. Verwenden Sie die Batterie nicht in anderen Geräten. Diese Batterie ist nur für Tesvor smart Reinigungsroboter geeignet.
3. Wenn sich herausstellt, dass der äußere Kasten der Batterie deformiert und expandiert ist, oder wenn ein Elektrolytaustritt festgestellt wird, laden Sie die Batterie nicht auf oder verwenden Sie sie weiter, um Gefahren zu vermeiden.
4. Werfen Sie die Batterie nicht und setzen Sie sie keinem Schlag aus, dies kann zu Leckagen, Erwärmung oder Bruch führen.
5. Zerlegen Sie das Batteriepack nicht, dies kann zu einem Batteriebruch und Elektrolytausfluss führen, was zu Feuer, Explosion und anderen Gefahren führen kann.
6. Dieses Gerät kann von Kindern ab 8 Jahren und Personen mit eingeschränkter körperlicher, sensorischer oder geistiger Leistungsfähigkeit oder mangelnder Erfahrung und Kenntnis verwendet werden, wenn sie eine Aufsicht oder Unterweisung über die sichere Verwendung des Geräts erhalten haben und die damit verbundenen Gefahren verstehen.
7. Kinder dürfen nicht mit dem Gerät spielen.
8. Reinigung und Wartung durch den Benutzer dürfen nicht von Kindern ohne Aufsicht durchgeführt werden.
9. Dieses Gerät enthält Batterien, die nur von Fachkräften austauschbar sind.

10. **WARNUNG:** Verwenden Sie zum Aufladen der Batterie nur das abnehm-bare Netzteil, das mit diesem Gerät geliefert wird.
11. Vor der Reinigung oder Wartung des Gerätes muss die Stromversorgung der Steckdose unterbrochen werden.
12. Die Batterie muss aus dem Gerät entfernt werden, bevor sie verschrottet wird.
13. Das Gerät muss vom Stromnetz getrennt werden, wenn die Batterie entnommen wird.
14. Die Batterie sollte sicher entsorgt werden.
15. Wie man die Batterie herausnimmt:

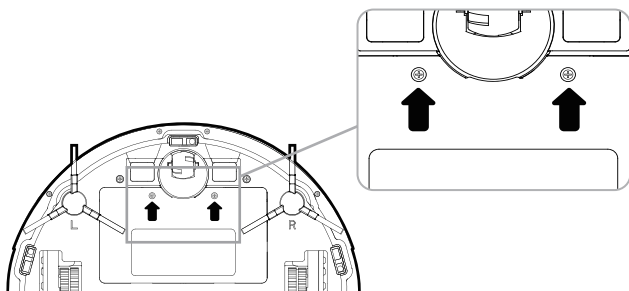

- ① Lösen Sie mit einem Schraubendreher zwei Schrauben am Batteriedeckel.
- ② Nehmen Sie den Batteriefachdeckel heraus.
- ③ Nehmen Sie die Batterie heraus und ziehen Sie den Netzstecker, um die Batterie zu entfernen.



## 2. Was ist in der Box

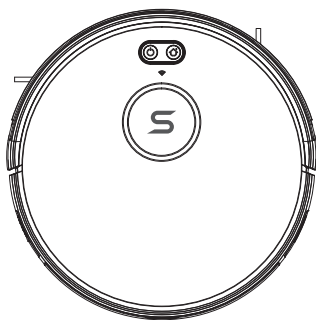

Grundkörper

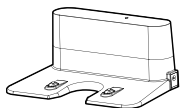

Ladestation



Fernbedienung  
(2 \* AAA Batterien ERFORDERLICH  
aber NICHT MITGELIEFERT)

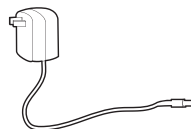

Stromadapter



Reinigungswerkzeug

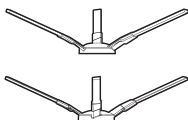

Seitenbürsten

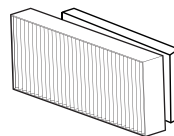

Hocheffizienzfilter/Schwamm

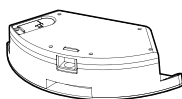

Wassertank



Waschtuch

Wenn die Zubehörteile, die für einige Modelle vorgesehen sind, etwas anders sind, gilt das tatsächliche Produkt

## 3. Gebrauch des S6

### Wichtige Tipps vor dem Gebrauch

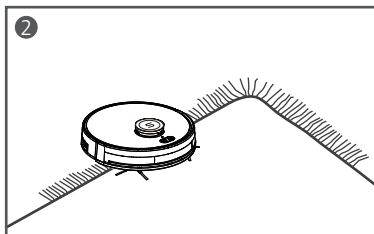
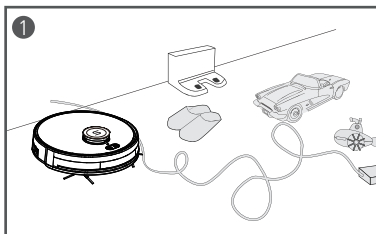

- 1 Entfernen Sie Netzkabel und kleine Gegenstände vom Boden, die sich am S6 verfangen können.
- 2 Der S6 kann auf Objekte mit einer Höhe von weniger als 0,63 Zoll/16 mm aufsteigen. Entfernen Sie diese Objekte, wenn möglich.

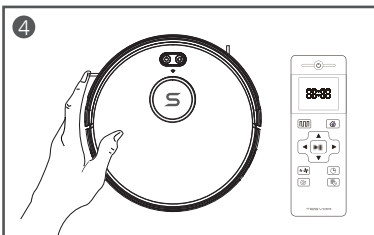
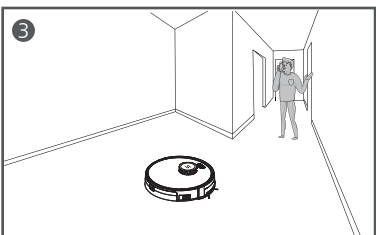

- 3 Stellen Sie sich NICHT an engen Stellen wie Schwellen und Gängen auf, um die ungedeckte Fläche zu reduzieren.
- 4 Der S6 löscht alle Speicher und plant alle Arbeitsabläufe neu, wenn er manuell bewegt wird oder während der Reinigung mit der Fernbedienung gesteuert wird. Um sicherzustellen, dass er effizient funktioniert, bewegen Sie S6 bitte NICHT willkürlich manuell oder bedienen Sie es während der Reinigung per Fernbedienung.

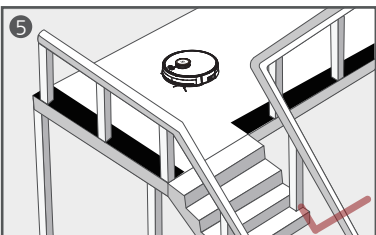

- 5 Anti-Drop-Sensoren verhindern, dass der S6 die Treppe hinunter stürzt und steil abfällt. Sie können weniger effektiv arbeiten, wenn sie schmutzig sind oder auf reflektierenden/sehr dunklen Böden verwendet werden. Es wird empfohlen, physische Barrieren zu verwenden, um Bereiche abzudecken, in denen der S6 fallen kann.
- 6 Bitte stellen Sie sicher, dass alle Möbel richtig organisiert sind, damit der S6 gut reinigen kann, ohne hängen-zubleiben.

## Vorbereitung

- 1 Installieren Sie die Seitenbürsten vor Gebrauch. Bitte beachten Sie, dass L und R bei der Montage der Seitenbürsten einander entsprechen sollten.

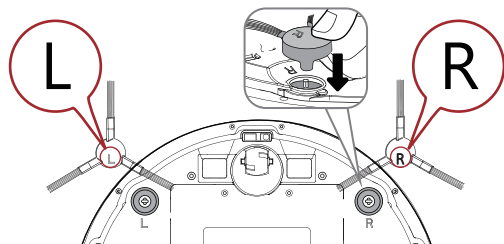

- 2 Schalten Sie den Hauptschalter auf der Seite des S6 ein.

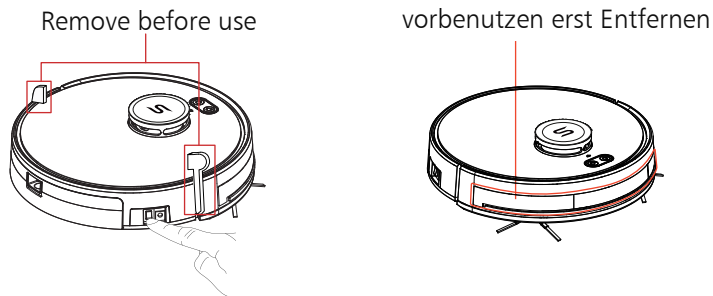

- 3 Stellen Sie die Ladestation auf eine harte, ebene Fläche und an eine Wand.

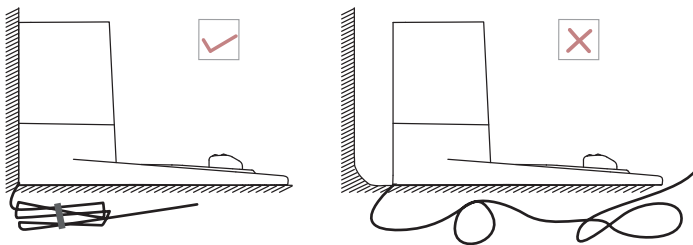

- 4 Stellen Sie keine Gegenstände innerhalb von 3,3 ft. nach links / rechts und 6,6 ft. vor die Ladestation und stellen Sie keine Spiegel oder andere reflektierende Gegenstände in diesem Bereich auf, auf Bitte nicht Neben dem Tür zu Stehen.

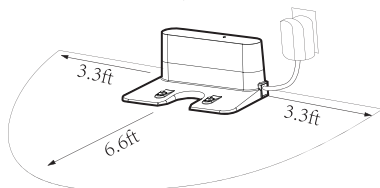

- 5 Legen Sie 2 AAA-Batterien (nicht im Lieferumfang enthalten) in die Fernbedienung ein.

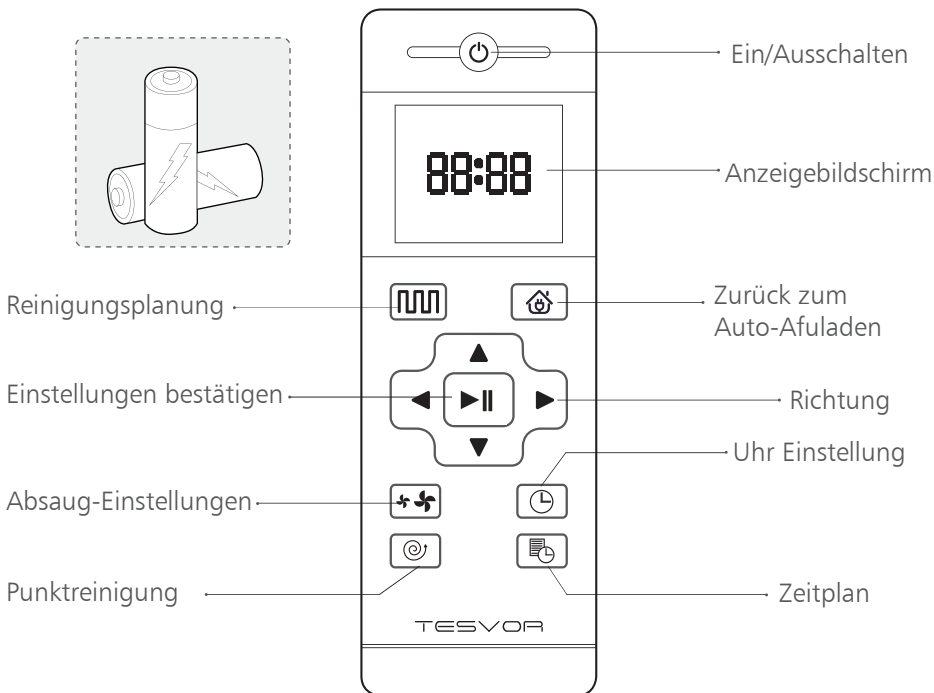

**Hinweis:** Für App-Benutzer lesen Sie bitte unser Benutzerhandbuch für App&Alexa.

Wenn sich das Gerät in der Nähe der Ladestation und der virtuellen Schutzwand befindet, kann es möglicherweise nicht in der Lage sein, die Anweisungen der Fernbedienung zu empfangen. Wenn Sie die Fernbedienung längere Zeit nicht benutzen, entfernen Sie bitte den Akku.

### ▲▼◀▶ Richtungstasten

Drücken Sie diese Taste im Standby-Modus, um nach links / rechts zu drehen, und drücken Sie sie nach hinten Taste, Roboter wird um 180 Grad gedreht. Lassen Sie die Taste los, um in den Standby-Modus zurücksetzen.















Drücken Sie die Vorwärts-Taste. Der Roboter wird vorwärts und in den Standby-Modus zurückgestellt wenn man auf Hindernisse trifft.

Drücken Sie im Voreinstellungsmodus oder im Modus Zeiteinstellungen diese Taste, um von Stunden auf Minuten umzuschalten.

### ⚙️ Suction Settings

Wenn Sie auf der Fernbedienung  drücken, erscheint auf dem Bildschirm ein Lüftersymbol. Sie können die Saugleistung einstellen, indem Sie  auf der Fernbedienung drücken.

## LED-Anzeige

Anzeiger	Zustand	Beschreibung
 Weißer AnzeigeristAuf  Weißer AnzeigeristZu	Reinigung/ Voll aufgeladen	S6 ist imReinigungsmodusoder das Gerät ist voll aufgeladen.
 Weißer AnzeigeristAuf  Weißer AnzeigeristAuf	Standby Modus	S6 stoppt imStandby Modus
 Weißer AnzeigeristAuf  Weißer Anzeigerblendet	Zurück zur Ladestation	S6 kehrt zurück nach Ladestation
 Weißer Anzeigerblendet  Weißer AnzeigeristZu	Aufladung Modus	S6 ist bei der Aufladung.
 weißer AnzeigeristZu  Weißer AnzeigeristZu	Ausschaltung	S6 wurde ausgeschaltet. Die Akku ist leeroder der Schalter ist zu.
 roter AnzeigeristAuf  Weißer AnzeigeristZu	Fehlgeschlagen	Ein Problem ist dazwischen aufgetreten. Das muss zeitnah gelöst werden.
 Weißer Anzeigerblendet	Einstellung Modus	S6 istim Einstellungsmodusund verbindet sich mit der APP.
 Weißer AnzeigeristAuf	WLANverbunden	WLAN erfolgreich verbunden

## Lademodi

**Methode 1:** Drücken Sie  auf die Fernbedienung, um den S6 wieder an die Ladestation zurückzubewegen.

**Methode 2:** Wenn die Reinigung abgeschlossen ist oder der Akku zu schwach ist, beginnt der S6 automatisch, die Ladestation zu suchen, um sich aufzuladen. Bitte halten Sie die Ladestation eingeschaltet, da der S6 sonst die Ladestation nicht finden kann.

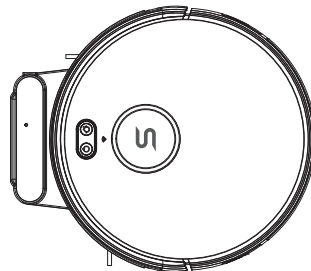
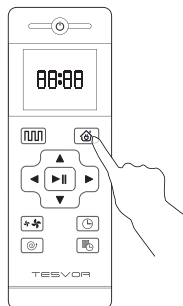

## Schaltmodi

**Hinweis:** Vergewissern Sie sich, dass der Netzschalter auf der Seite des S6 eingeschaltet ist, bevor Sie ihn verwenden.

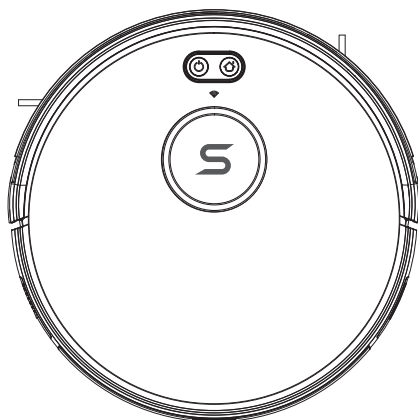

### Wake Up

Der Schlafmodus bedeutet, dass der S6 angehalten wird und die Kontrollleuchte erlischt. Wenn der S6 für 10 Minuten nicht aktiv ist, wechselt er automatisch in den Schlafmodus.

Drücken Sie  auf der Fernbedienung, um ihn aufzuwecken.

### Start

Drücken Sie im Standby-Modus  am S6 oder  an der Fernbedienung, um den Roboter zu starten.

### Pause

Die Pausenfunktion schaltet den S6 vom Betriebsmodus in den ausgewählten Modus um und kann durch die folgenden Bedienvorgänge angehalten werden:



Drücken Sie  auf der Fernbedienung, um ihn zu unterbrechen.

**Hinweis:** Wenn der S6 längere Zeit nicht benutzt wird, schalten Sie bitte den Netzschalter aus.

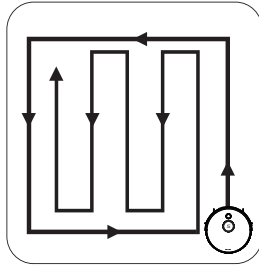
## Reinigungsmodi



### 1. Geplann Reinigung (S-Form Reinigung)

Der Roboter führt den Plan S-wellenförmige Reinigungsstrecken durchfährt aus  
Klicken Sie auf das **Smart Reinigung** Symbol  in der App oder drücken Sie  auf der Fernbedienung, um die Reinigung im Smart Reinigung Modus zu starten.

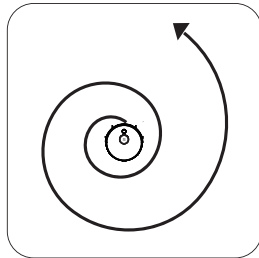

### 2. Fleckenreinigung

S6 reinigt intensiv einen bestimmten Bereich in einem spiralförmigen Muster, nützlich, wenn es sich um einen konzentrierten Bereich von Staub oder Schmutz handelt. Wenn sich das S6 im Fleckenreinigungsmodus befindet, stoppt es die Reinigung nach 2 Minuten.

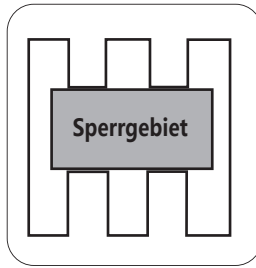

### 3. Verbotener Bereich einstellen

Nur über die App-Steuerung verfügbar. Nach dem Festlegen des verbotenen Bereichs Der Roboter betritt den verbotenen Bereich des Raums nicht.

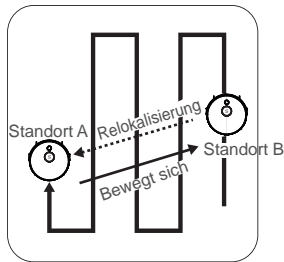

### 4. Umzug durch LDS

Wenn Sie den Roboter während der Reinigung anhalten und an einen neuen Ort bringen, starten Sie ihn erneut



Wenn Sie die Reinigung fortsetzen, beginnt der Roboter mit dem Umzug und bewegt sich an seinen vorherigen Platz.



## Zeit und planmäßige Reinigung einstellen

### Zeit einstellen

**Hinweis:** Vergewissern Sie sich, dass die Uhrzeit korrekt auf Ihre Ortszeit eingestellt ist, bevor Sie eine geplante Reinigung einstellen.



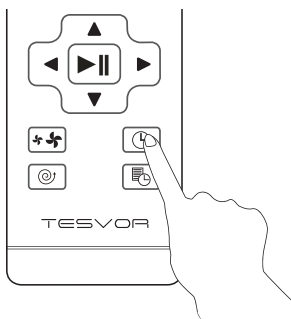

1. Vergewissern Sie sich, dass der Hauptnetzschalter auf der Unterseite des S6 eingeschaltet ist.
2. Drücken Sie , auf der Fernbedienung). Die Zeit blinkt auf der Anzeige.
3. Drücken Sie , um die „Stunde“ und „Minute“ einzustellen.  
Hinweis: Stellen Sie sicher, dass AM/PM korrekt eingestellt ist.
4. Drücken Sie , um die Einstellung zu speichern.



### Stellen Sie eine planmäßige Reinigung ein

Sie können den S6 so einplanen, dass er mit der Reinigung zu einem bestimmten Zeitpunkt beginnt. Um eine zuvor geplante Reinigungsaktion abzubrechen, halten Sie  3 Sekunden lang gedrückt.

**Hinweis:** Bevor Sie eine geplante Reinigung einstellen, vergewissern Sie sich, dass die Uhrzeit korrekt auf Ihre Ortszeit eingestellt ist; wie Sie die Uhrzeit einstellen, erfahren Sie im vorherigen Abschnitt „Zeit einstellen“.

1. Vergewissern Sie sich, dass der Hauptnetzschalter auf der Unterseite des S6 eingeschaltet ist.
2. Drücken Sie , auf der Fernbedienung.  blinkt auf der Anzeige.
3. Drücken Sie , um die „Stunde“ und „Minute“ einzustellen.  
Hinweis: Stellen Sie sicher, dass AM/PM korrekt eingestellt ist.
4.  drücken, um die Einstellung zu speichern..

## 4.Reinigung und Wartung

### S6 Aufbau

#### Grundkörper

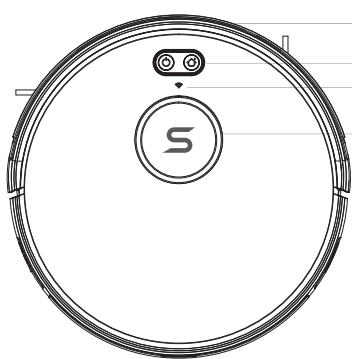

- 1 ① Stossfänger
- 2 ② Steuertaste
- 3 ③ Wi-Fi-Anzeige
- 4 ④ Laserkomponenten
- 5 ⑤ DC Stromdose
- 6 ⑥ Stromschalter
- 7 ⑦ Staubbehälterentriegelung

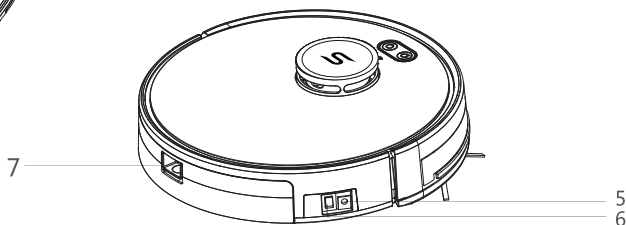

- 1 ① Freies Rad
- 2 ② Ladekontakte
- 3 ③ Seitenbürste
- 4 ④ Batteriedecke
- 5 ⑤ Riemen
- 6 ⑥ Walzenbürstekomponenten
- 7 ⑦ Staubbehälter.

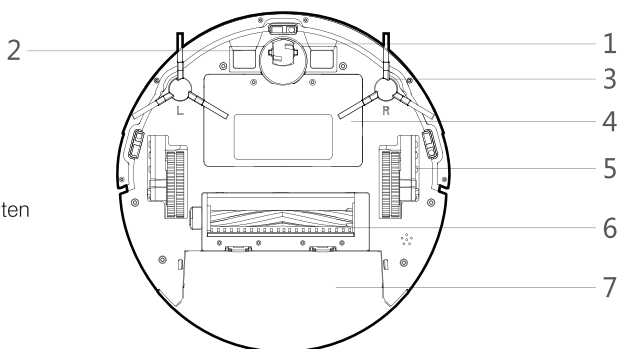

## Ladestation

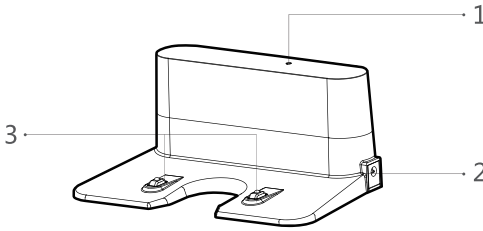

- ① Ladeanzeige
- ② DC Stromdose
- ③ Ladeklemme

## Staubbehälter

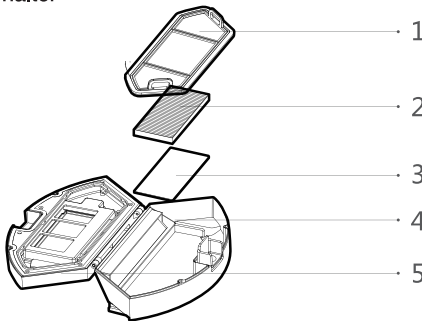

- ① Vorfilter
- ② Hocheffizienzfilter
- ③ Filterschwamm
- ④ Staubbehälter
- ⑤ Staubbehälterdeckel

## Reinigen der Walzenbürste

1. Öffnen Sie die Komponenten der Walzenbürste.
2. Entfernen Sie die Welle der Walzenbürste und entfernen Sie alle Ablagerungen und Haare.

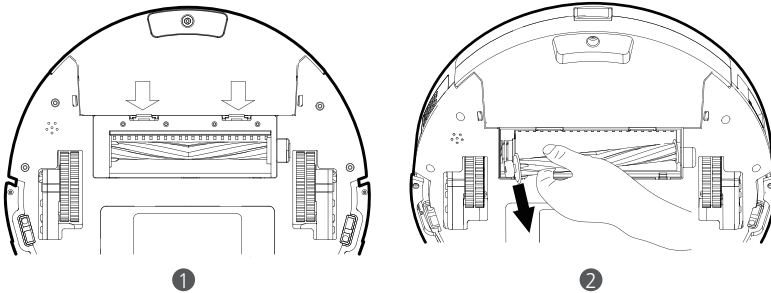

## Reinigen der Seitenbürsten

Fremdkörper, wie z.B. Haare, können sich in den Seitenbürsten leicht verheddern und Schmutz kann an ihnen haften. Achten Sie darauf, sie regelmäßig zu reinigen.

- 1) Entfernen Sie die Seitenbürsten.

- 2) Wickeln Sie die Haare oder Schnüre, die zwischen dem Hauptgerät und den Seitenbürsten eingewickelt sind, vorsichtig ab und ziehen Sie sie ab.
- 3) Verwenden Sie ein mit warmem Wasser befeuchtetes Tuch, um Staub von den Bürsten zu entfernen oder sie sanft umzuformen.

**Hinweis:** *Verwenden Sie die Seitenbürsten nur, wenn sie vollständig trocken sind.*

**Reinigen Sie das Gehäuse und die Filter**

1. Entfernen Sie den Staubbehälter.

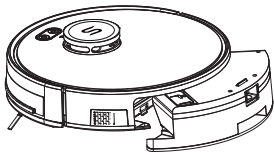

2. Reinigen Sie alle Verschmutzungen und Staub im Behälter.

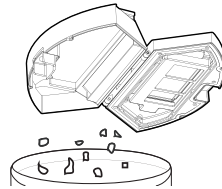

3. Nehmen Sie den Hochleistungsfilter und den Basisfilter heraus.

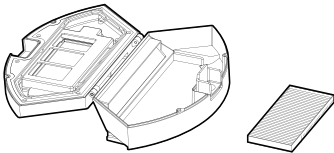

4. Reinigen Sie alle Verschmutzungen im Hochleistungsfilter.

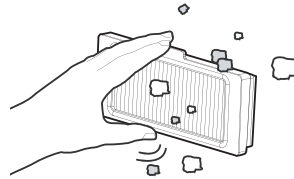

5. Reinigen Sie den Staubbehälter und den Basisfilter mit Wasser; reinigen Sie den Hochleistungsfilter mit einer Bürste.

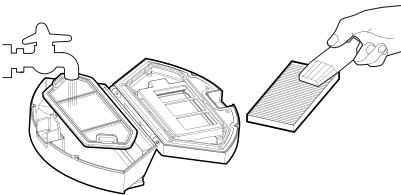

6. Trocknen Sie den Staubbehälter, den Hochleistungsfilter und den Basisfilter unter Sonnenlicht.

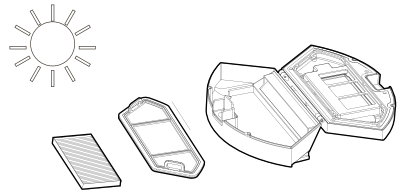

**Hinweis:** *Sie können die Staubbox den Vorfilter und den Filterschwamm mit Wasser waschen. Lassen Sie vor dem Zusammenbau sorgfältig an der Luft trocknen. Waschen Sie den Hochleistungsfilter nicht mit Wasser und setzen Sie ihn auch nicht in die Sonne, damit und dem Beschädigen und dem Saugkraft verloren zu vermeiden.*

## Ersetzen der Seitenbürsten

Die Seitenbürsten können nach längerem Gebrauch verbogen oder beschädigt werden.

Befolgen Sie die folgenden Anweisungen, um sie zu ersetzen.

Ziehen Sie die alten Seitenbürsten ab und rasten Sie die neuen ein.

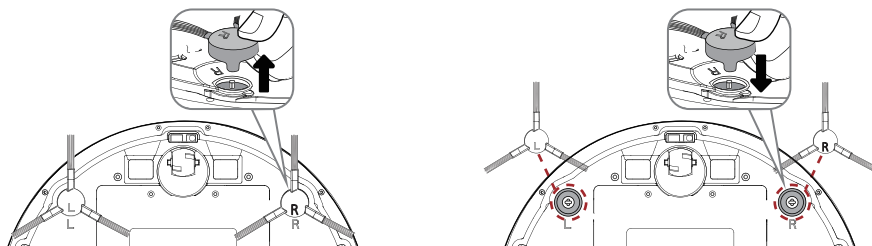

## Reinigen der Sensoren und Ladeklemmen

Um die beste Leistung zu erhalten, reinigen Sie die Fallensensoren und die Ladestation regelmäßig.

Reinigen Sie die Sensoren und Ladeklemmen regelmäßig mit einem weichen Tuch oder einer Reinigungsbürste.

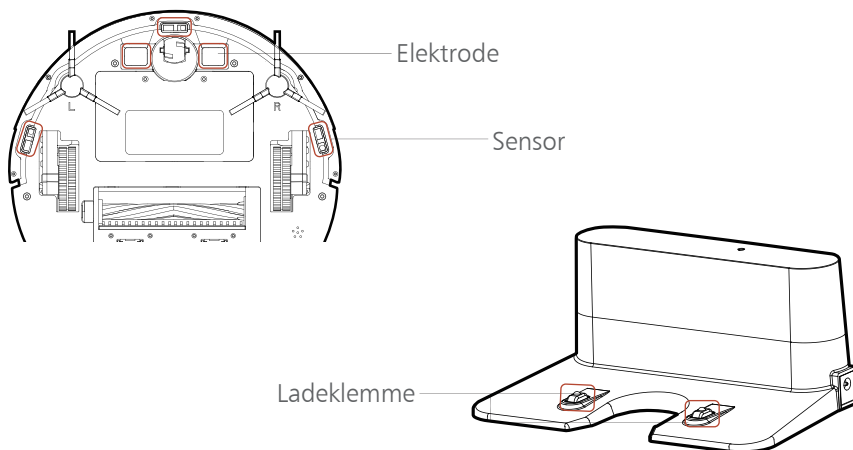

## 5. Fehlerbehebung

### Häufige Fragen

Störungen	Ursachen	Lösungen
Die Bewegungen oder der Fahrweg des S6 sind nicht normal.	Mit der Software des S6 stimmt etwas nicht.	<ul style="list-style-type: none"> <li>• Reinigen Sie die Sensoren vorsichtig mit einem trockenen Tuch.</li> <li>• Starten Sie das S6 neu, indem Sie den Netzschalter aus- und wieder einschalten.</li> </ul>
Die Seitenbürsten verformen sich, wenn Sie mit der ersten Reinigung beginnen.	Die Seitenbürsten sind in umgekehrter Reihenfolge montiert.	Bitte installieren Sie die Seitenbürsten korrekt gemäß den Markierungen L und R auf dem Gerät.
Der S6 arbeitet nicht mehr für 100 Minuten.	Der Roboter beurteilt selbst, dass er alle Reinigungsarbeiten abgeschlossen hat und zum Laden zurückkehrt.	Es ist normal.
Der S6 führt die Reinigungsarbeiten nicht automatisch wie geplant per Fernbedienung durch.	<ul style="list-style-type: none"> <li>• Die Terminierung ist fehlgeschlagen.</li> <li>• Der Roboter wurde nach der Zeitplanung neu gestartet.</li> </ul>	Die Planung der Fernbedienung muss sich im Nicht-Schlafmodus befinden, und es gibt eine Sprachausgabe für den Start und den Erfolg der Planung. Darüber hinaus muss der Roboter nach dem Ausschalten neu eingeplant werden.
Der S6 macht plötzlich Lärm.	Die Seitenbürsten oder die Walzenbürste verformen sich.	Entfernen Sie die Seitenbürsten und die Walzenbürste separat, um zu sehen, ob bei der Arbeit noch Geräusche vorhanden sind. Wenn ja, bestätigen Sie das Problemzubehör und ersetzen Sie es durch ein neues.

## 6. Technische Daten

<b>Produktmodell</b>	<b>S6</b>
Eingang	19 V/ 0.6 A
Batteriespannung	DC 14.4 V
Energieverbrauch	25W
Batteriekapazität	2500mAh
Staubbehälter Kapazität	600ml
Reinigungszeit	Max. 100 mins
Ladezeit	240 - 360 mins
Durchmesser der Haupteinheit	330mm
Dicke der Haupteinheit	101mm
Nettogewicht der Haupteinheit	4.0kg

## 7. Kundendienst

If you have any issues, please contact us by Online Service on the app or send email to [service@tesvor.com](mailto:service@tesvor.com).

# TABLE DES MATIERES

1. Consignes de sécurité P40

2. Qu'y a-t-il dans la boîte P43

3. En utilisant votre S6 P44

Conseils Importants avant Utilisation P44

Mise en Marche P45

Voyants DEL P47

Modes de Charge P47

Modes de Commutation P48

Modes de Nettoyage P49

Réglage de l'heure et de Nettoyage Planifié P51

4. Nettoyage et entretien P52

Composants du S6 P52

Nettoyage de la Brosse Roulante P53

Nettoyage des Brosses Latérales P53

Nettoyage du Bac et des Filtres P54

Remplacement des Brosses Latérales P55

Nettoyage des Capteurs et des Bornes de Charge P55

5. Dépannage P56

6. Caractéristiques P57

7. Service Clients P57



# 1. Consignes de sécurité

**Avant d'utiliser ce produit, veuillez lire les consignes de sécurité ci-dessous et suivre toutes les précautions de sécurité habituelles.**

Veuillez lire attentivement les instructions et les conserver pour référence ultérieure. Toute opération qui ne confirme pas les instructions peut endommager le produit.

## Considérations de sécurité du corps principal et des accessoires

### ⚠ Remarque

1. Ne pas démonter, réparer ou remettre le produit sans autorisation, sinon il pourrait endommager le produit ou poser un danger.
2. Ne pas utiliser le produit dans un environnement présentant un risque d'incendie ou d'explosion.
3. Ce produit ne peut utiliser que l'adaptateur secteur d'origine; sinon, le produit pourrait être endommagé ou prendre feu.
4. Ne vous tenez pas debout ou assis sur ce produit; Cela pourrait endommager le produit ou le faire tomber.
5. Lorsque la partie métallique de la fiche d'alimentation est poussiéreuse, essuyez-la avec un chiffon sec.
6. L'adaptateur d'alimentation est appliqué à une tension de 100-240V CA. Veuillez brancher correctement la prise et rester à l'écart des enfants.
7. Ne pas laver ou faire tremper le corps principal et les accessoires électroniques dans l'eau; sinon le produit pourrait être endommagé par un court-circuit.
8. Ne pas endommager, charger, chauffer, tirer ou plier.
9. Pendant le nettoyage, veuillez faire attention à la sécurité des tout-petits et des aînés à la maison pour éviter de trébucher, et s'il vous plaît ne touchez pas la roue et le côté
10. Ce produit est destiné à un usage domestique.
11. Veuillez ne pas l'utiliser à l'extérieur.
12. Ne laissez pas les matériaux métalliques et conducteurs entrer en contact avec la batterie: cela pourrait provoquer un court-circuit.

### ⚠ Attention

1. Ne touchez pas le produit avec les mains mouillées; Cela pourrait provoquer un choc électrique.
2. Veuillez ne pas placer le produit dans des endroits où il pourrait facilement tomber, comme des tables, des chaises, des plates-formes hautes dans la pièce, etc.
3. Le produit a un design sophistiqué et doit être protégé contre une exposition prolongée au soleil.
4. Veuillez ne pas utiliser le produit dans des environnements humides, tels que des salles de bains
5. S'il vous plaît, ne placez pas les mégots de cigarettes, les briquets ou autres feux ouverts propres au produit.
6. Veuillez nettoyer le produit après le chargement.
7. Veuillez éteindre l'interrupteur situé sur le côté du robot lorsque le produit est hors service depuis longtemps.
8. Vérifiez attentivement si l'adaptateur secteur est connecté à la prise avant utilisation, afin d'éviter d'endommager le robot.
9. Avant d'utiliser le produit, veuillez retirer tous les objets vulnérables sur le sol, tels que le verre, les lampes et les objets tels que les fils et les rideaux, qui pourraient s'emmêler dans les passages de brosse et d'aspiration latéraux.
10. Lorsque le bac à poussière est plein, veuillez vider les déchets avant de les réutiliser.
11. Veuillez ne pas utiliser le robot pour nettoyer les déchets de construction.

12. La température de fonctionnement du produit varie de 0 degré Celsius à 40 degrés Celsius, veuillez ne pas l'utiliser dans un environnement à haute température.

13. Avant de mettre le produit au rebut, veuillez retirer la batterie du robot. Lorsque vous retirez la batterie, veuillez vous assurer que le produit n'est pas connecté à une source d'alimentation. Veuillez recycler la batterie en toute sécurité de la protection de l'environnement.

## Condensation de sécurité pour batterie rechargeable

### Danger

1. Utilisez toujours un adaptateur de batterie dédié pour éviter les fuites, le chauffage ou la rupture.
2. Ne court-circuitez pas la batterie et ne retirez pas la batterie; cela pourrait provoquer des fuites, un échauffement ou une rupture.
3. Ne pas transporter ou conserver avec des colliers, des épingles à cheveux et d'autres objets métalliques, car cela pourrait entraîner un court-circuit, une fuite, un échauffement ou une rupture.
4. Ne brûlez pas ou ne chauffez pas la batterie, cela pourrait provoquer une fuite, un échauffement ou une rupture.

### Attention

1. Si une surchauffe anormale est découverte pendant le chargement, arrêtez immédiatement de l'utiliser pour éviter les fuites, le réchauffement ou la rupture.
2. Pour prolonger la durée de vie de la batterie, veuillez retirer la batterie et la placer dans un environnement frais et sec s'il est hors service pendant une longue période; ce évitera les fuites, le chauffage ou la rupture.
3. Ne pas le faire tremper dans l'eau ou le laisser entrer en contact avec un liquide quelconque; sinon, cela pourrait provoquer une fuite, un échauffement ou une rupture.
4. Assurez-vous d'arrêter de l'utiliser immédiatement en cas d'exception (décoloration ou déformation, par exemple), afin d'éviter toute fuite, échauffement ou rupture.
5. Toujours utiliser du ruban adhésif pour isoler l'électrode de la batterie lors du recyclage ou de son élimination.

### Remarque

1. Lorsque la peau ou les vêtements sont exposés à l'électrolyte de la batterie, lavez immédiatement avec de l'eau propre pour éviter l'inflammation de la peau, etc.
2. N'utilisez pas la batterie rechargeable sur d'autres appareils. Cette batterie ne convient que pour les robots de balayage intelligents Tesvor .
3. Si la boîte extérieure de la batterie se trouve déformée et dilatée, ou qu'une fuite d'électrolytes est détectée, ne pas charger ou continuer à utiliser pour éviter danger.
4. Ne pas lancer ou infliger un fort impact sur la batterie; cela pourrait provoquer des fuites, un échauffement ou une rupture.
5. Ne pas démonter la batterie; Cela pourrait provoquer une rupture de la batterie et une sortie de l'électrolyte, entraînant un incendie, une explosion et d'autres dangers.
6. Cet appareil peut être utilisé par les enfants âgés de 8 ans et plus et par les personnes ayant des capacités physiques, sensorielles ou mentales réduites ou un manque d'expérience et de connaissances, lorsqu'elles ont été supervisées ou instruites de manière sûre et compréhensible les dangers impliqués.
7. Les enfants ne doivent pas jouer avec l'appareil.
8. Le nettoyage et l'entretien de l'utilisateur ne doivent pas être effectués par des enfants sans surveillance.
9. Cet appareil contient des piles remplaçables uniquement par des personnes qualifiées.

10. AVERTISSEMENT: Pour recharger la batterie, utilisez uniquement le bloc d'alimentation amovible fourni avec cet appareil.
11. L'alimentation doit être retirée de la prise de courant avant de nettoyer ou d'entretenir l'appareil.
12. La batterie doit être retirée de l'appareil avant sa mise au rebut.
13. L'appareil doit être débranché du secteur lorsque vous retirez la batterie.
14. La batterie doit être éliminée en toute sécurité.
15. Comment retirer la batterie:

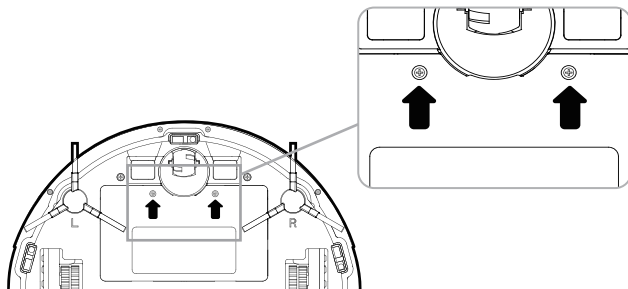

- ① Retirez deux vis sur le couvercle de la batterie avec un tournevis.
- ② Retirez le couvercle de la batterie.
- ③ Retirez la batterie et débranchez les fils électriques pour retirer la batterie.

## 2. Qu'y a-t-il dans la boîte

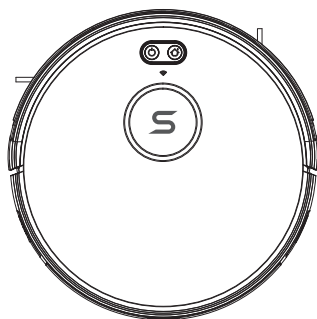

Corps principal

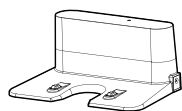

Base de recharge



Télécommande  
(À l'exclusion des piles 2xAAA)

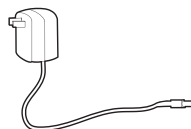

Adaptateur secteur



Outil de nettoyage

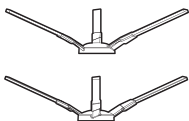

Brosses latérales

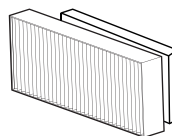

Filtre / éponge haute efficacité

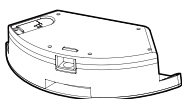

Composant de réservoir d'eau



Chiffon

Bien que les accessoires fournis pour certains modèles soient différents, ils sont soumis au produit réel

## 3. Utilisation de Votre S6

### Conseils importants avant utilisation

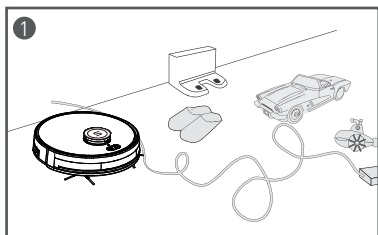

1 Retirez du sol les cordons d'alimentations et les petits objets susceptibles de s'emmêler avec le S6.

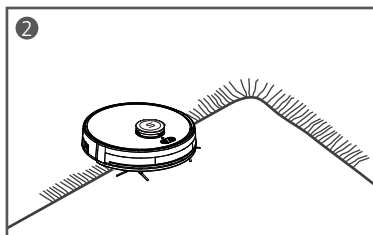

2 Le S6 peut grimper sur des objets d'une hauteur inférieure à 16 mm Ramassez ces objets, si possible.

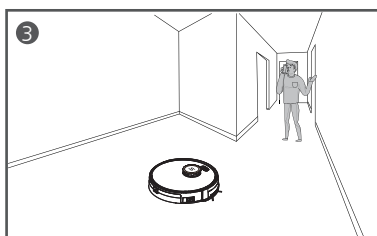

3 NE vous placez pas dans des endroits étroits, tels que les entrées et les allées, afin de réduire le nombre des zones non-couvertes.

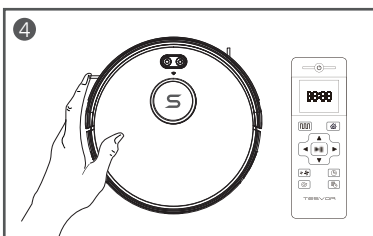

4 Le S6 effacera toutes les mémoires et redéfinira les trajets de nettoyage s'il est déplacé manuellement ou s'il est contrôlé avec la télécommande pendant le nettoyage. Afin de garantir un bon fonctionnement de l'appareil, Veuillez NE PAS déplacer arbitrairement / manuellement le S6 ou actionner l'appareil avec la télécommande durant le nettoyage.

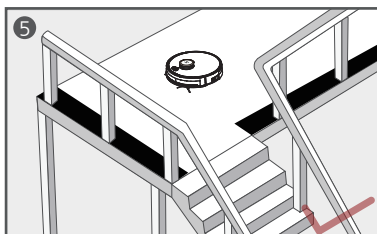

5 Les capteurs antichute empêchent le S6 de dévaler les escaliers et de subir une chute abrupte. Ils peuvent être moins efficaces s'ils sont sales ou utilisés sur des surfaces réfléchissantes / très sombres. Il est recommandé d'utiliser des barrières physiques afin de bloquer les zones dans lesquelles le S6 est susceptible de tomber.

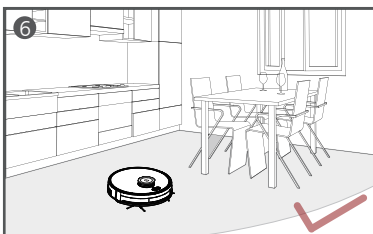

6 Veuillez-vous assurez que tous les meubles sont bien organisés pour que le S6 puisse bien nettoyer sans encombrement.

## Mise en Marche

- 1 Installez les brosses latérales avant toute utilisation. Veuillez noter que les signes L et R doivent correspondre l'une à l'autre lors de l'installation des brosses latérales.

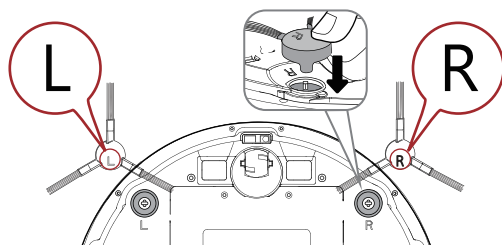

- 2 Mettez l'interrupteur d'alimentation principal - situé sur le côté du S6 - en position de marche.

Retirer avant utilisation

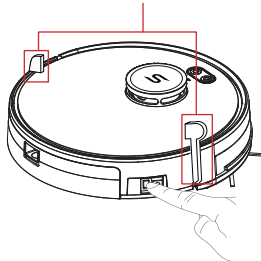

Enlever avant utilisation

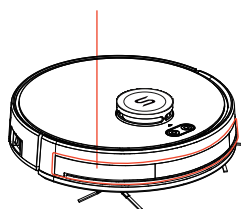

- 3 Placez la base de chargement sur une surface stable et contre le mur.

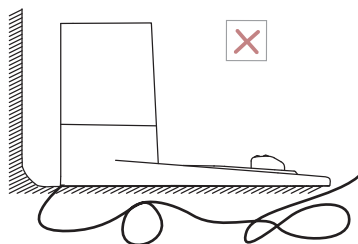
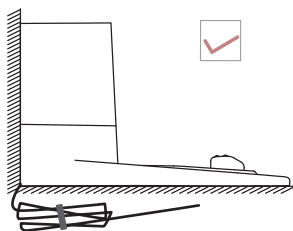

- 4 Ne placez aucun objet dans un rayon de 1 mètre à gauche / à droite et à moins de 2 mètres sur le devant de la base de chargement, et ne placez aucun miroir ou autres objets réfléchissants dans ce rayon.

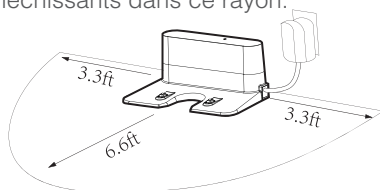

5 Installez 2 piles de type AAA (non fournis) dans la télécommande.

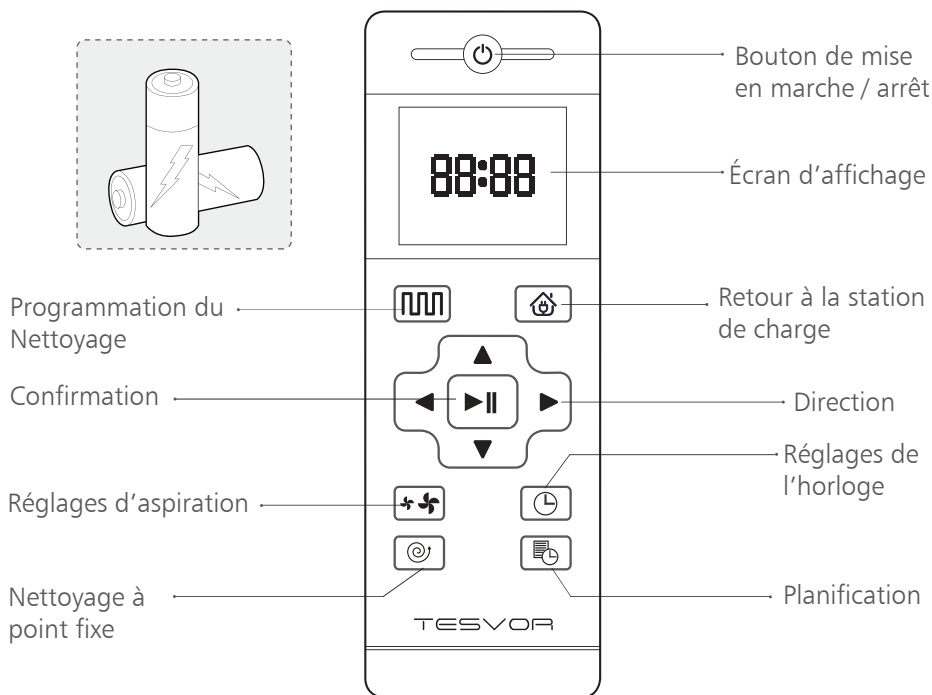

**Remarque:** Pour les utilisateurs de l'application, veuillez vous reporter à notre manuel d'utilisation pour App&Alexa

Lorsque l'appareil se trouve à proximité de la base de chargement et du mur virtuel de protection, il se peut qu'il ne soit pas en mesure de recevoir les instructions émises par la télécommande. Si vous n'avez pas utilisé la télécommande pendant une longue durée, veuillez retirer les piles.

### ▲▼◀▶ Bouton de Direction

En mode veille, appuyez sur les boutons pour tourner à gauche et à droite. Appuyez sur le bouton de retour, l'aspirateur tournera à 180 degrés, relâchez le bouton, il revient en mode veille.















Appuyez sur le bouton Forward, l'aspirateur continuera tout droit jusqu'à ce qu'il rencontre des obstacles, et puis il revient en mode veille.

En mode pré-réglage ou en mode réglage de l'heure, appuyez sur ce bouton pour passer des heures aux minutes.

### 🌀 Réglages d'aspiration

Lorsque vous appuyez sur la touche  de la télécommande, vous allez pouvoir voir un signe de ventilateur s'afficher sur l'écran. Vous pouvez alors régler la puissance d'aspiration en appuyant sur le bouton  de la télécommande.

## Voyants DEL

Anzeiger	Zustand	Beschreibung
<ul style="list-style-type: none"> <li> La lumière blanche est allumée</li> <li> La lumière blanche est éteinte</li> </ul>	Nettoyage Plinement chargé	S6 est en mode nettoyage ou complètement chargé.
<ul style="list-style-type: none"> <li> La lumière blanche est allumée</li> <li> La lumière blanche est allumée</li> </ul>	Mode veille	S6 est penché et en mode veille
<ul style="list-style-type: none"> <li> La lumière blanche est allumée</li> <li> La lumière blanche clignote</li> </ul>	Retour pour chargement	Retour S6 pour chargement
<ul style="list-style-type: none"> <li> La lumière blanche clignote</li> <li> La lumière blanche est éteinte</li> </ul>	Mode de charge	S6 est en cours de chargement sur le chargeur.
<ul style="list-style-type: none"> <li> la lumière blanche est éteinte</li> <li> La lumière blanche est éteinte</li> </ul>	Mode arrêt	S6 est en mode OFF. S6 n'a pas d'alimentation ou l'interrupteur d'alimentation du côté de l'appareil est éteint.
<ul style="list-style-type: none"> <li> La lumière rouge est allumée</li> <li> La lumière blanche est éteinte</li> </ul>	Erreur	S6 est dans un état anormal, nécessite un dépannage
<ul style="list-style-type: none"> <li> La lumière blanche clignote</li> </ul>	Mode de réglage	S6 est en mode de réglage et se connecte avec APP
<ul style="list-style-type: none"> <li> La lumière blanche est allumée</li> </ul>	Wi-Fi connecté	S6 se connecte au Wi-Fi avec succès.

## Modes de Charge

**Méthode 1:** Appuyez sur le bouton  de la télécommande pour remettre le S6 sur la base de chargement.

**Méthode 1:** Lorsque le nettoyage est terminé ou que la batterie est trop faible, le S6 bascule automatiquement à la base de chargement pour se charger. Veuillez garder la base de chargement sous tension, sinon le S6 ne pourra pas détecter la base de chargement.

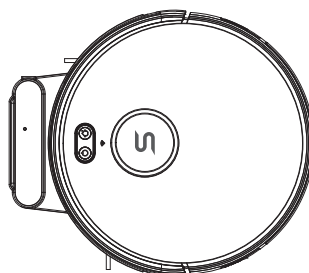
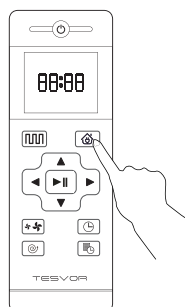



## Modes de Commutation

**Remarque:** Assurez-vous que l'interrupteur d'alimentation situé sur le côté du S6 est allumé avant d'utiliser l'appareil.

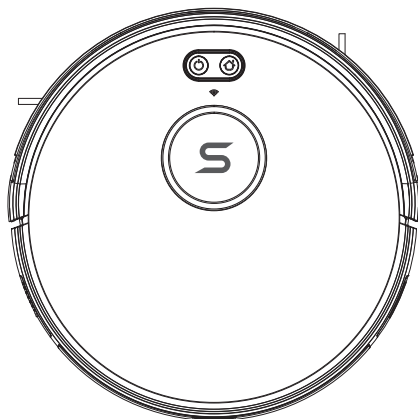

### Sortie du Mode Veille

Le mode veille signifie que le S6 est arrêté et que le voyant lumineux est éteint. Si le S6 n'est pas actif pendant 10 minutes, il passera automatiquement en mode veille.

Appuyez sur le bouton  de la télécommande pour sortir du mode veille.

### Démarrage

En mode veille, appuyez sur le bouton  situé sur le S6 ou sur le bouton  de la télécommande pour démarrer le robot.

### Pause

La fonction pause bascule le S6 du mode opérationnel au mode sélectionné. Il peut être mis en pause en effectuant l'opération suivante :

Appuyez sur le bouton  de la télécommande pour le mettre en pause.

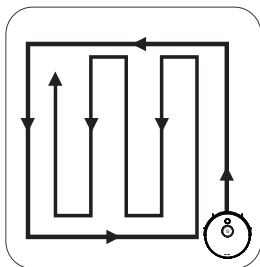

**Remarque:** Si le S6 est hors service pendant une longue période, veuillez éteindre l'appareil.

## Modes de Nettoyage



### 1. Plan de nettoyage (Nettoyage en forme de S)

Le robot effectuera le plan de nettoyage en fonction de l'environnement de la pièce, ses chemins de nettoyage sont sous forme de S.

Cliquez sur l'icône **Nettoyage Intelligent**  dans l'application ou appuyez sur le bouton  de la télécommande pour lancer un nettoyage en mode Nettoyage Intelligent.

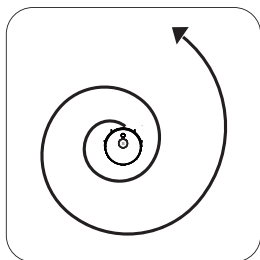

### 2. Nettoyage de Taches

Le S6 peut nettoyer d'une façon intensive une zone spécifique selon une configuration en spirale. Cette configuration est utile en cas de zones concentrées sales ou empoussiérées. Lorsque l'appareil est en mode Nettoyage de Taches, le S6 arrêtera le nettoyage au bout de 2 minutes.

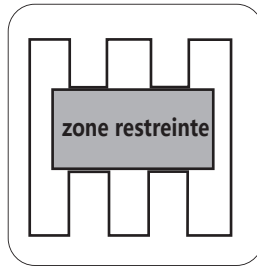

### 3. Définition d'une zone interdite

Cette fonction disponible uniquement par le contrôle de l'application. Après avoir défini la zone interdite, le robot n'entrera pas dans la zone interdite de la pièce.

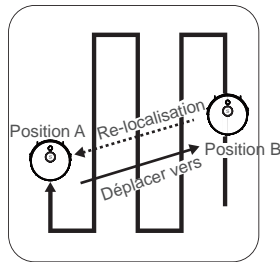



### 4. Re-localisation par LDS

Si vous avez suspendu le nettoyage et déplacé le robot pendant le nettoyage, le robot peut relocaliser sa position pour assurer un nettoyage complet quand vous le redémarrez.

## Réglage de l'heure et de Nettoyage

### Réglage de l'heure

**Remarque:** Assurez-vous que l'heure sur l'appareil correspond bien à votre heure locale avant d'effectuer un nettoyage planifié.



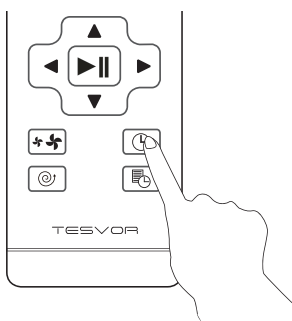

1. Assurez-vous que l'interrupteur d'alimentation principal situé au bas du S6 est allumé.
2. Appuyez sur le bouton  de la télécommande. L'heure clignotera sur l'écran.
3. Appuyez sur le bouton  pour régler « heure » et « minute ».  
Remarque : Assurez-vous que AM / PM est réglée correctement.
4. Appuyez sur le bouton  pour sauvegarder le réglage.



### Effectuer un Nettoyage Planifié

Vous pouvez programmer le S6 afin de commencer le nettoyage à une heure précise. Pour annuler une session de nettoyage précédemment planifiée, maintenez le bouton  enfoncée pendant 3 secondes.

**Remarque:** Avant de définir un Nettoyage Planifié, assurez-vous que l'heure sur l'appareil a été réglée correctement en heure locale ; reportez-vous à la section précédente "Réglage de l'heure" pour savoir comment régler l'heure.

1. Assurez-vous que l'interrupteur d'alimentation principal situé au bas du S6 est allumé.
2. Appuyez sur le bouton  de la télécommande. L'icône  clignotera sur l'écran.
3. Appuyez sur le bouton  pour régler « heure » et « minute ».  
Remarque : Assurez-vous que AM / PM est réglée correctement.
4. Appuyez sur le bouton  pour enregistrer le réglage.

## 4. Nettoyage et entretien

### Composants du S6

#### Corps principal

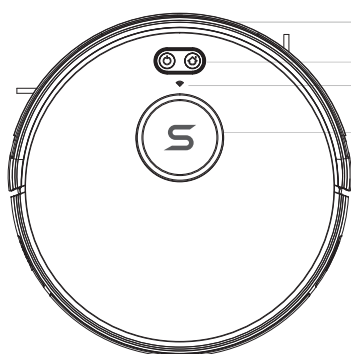

- 1 ① Damper
- 2 ② Bouton de démarrage
- 3 ③ Indicateur Wi-Fi
- 4 ④ Composants laser
- 5 ⑤ Prise d'alimentation cc
- 6 ⑥ Interrupteur
- 7 ⑦ Bouton de dégagement

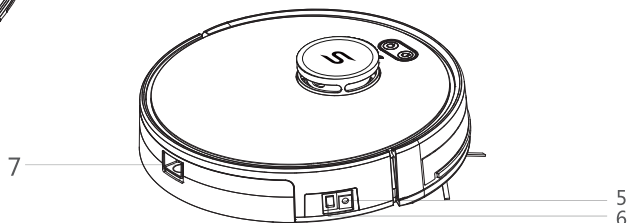

- ① roue universelle
- ② tranche d'électrode
- ③ brosse latérale
- ④ couverture de batterie
- ⑤ roue
- ⑥ composants de la brosse
- ⑦ box de poussière

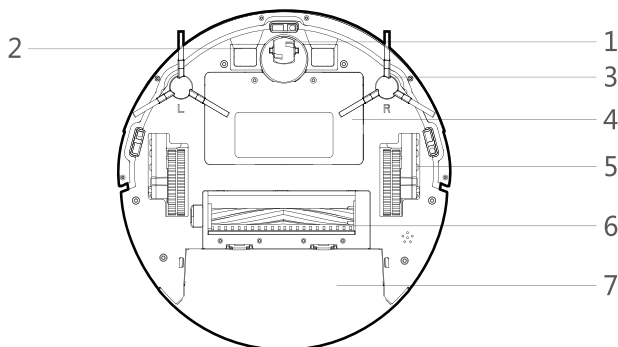

## Base de charge

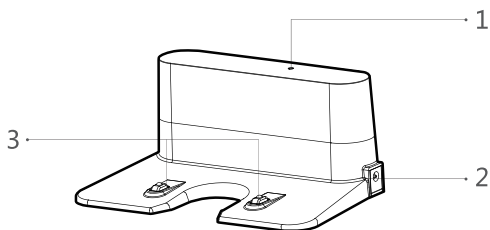

- ① Indicateur de charge
- ② Prise d'alimentation cc
- ③ Terminal de charge

## Dust Box

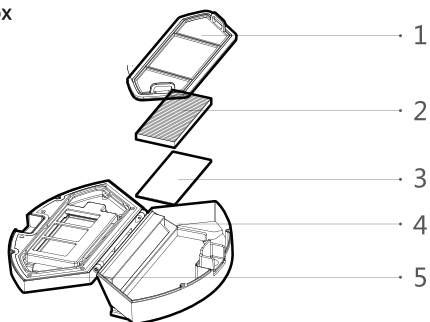

- ① Pré-filtre
- ② Filtre haute efficacité
- ③ Éponge filtrante
- ④ Boîte à poussière
- ⑤ Couverture de la boîte à poussière

## Nettoyage de la Brosse Roulante

1. Ouvrez les composants de la brosse roulante.
2. Retirez l'axe de la brosse roulante et nettoyez tous les débris, les cheveux et les poils emmêlés.

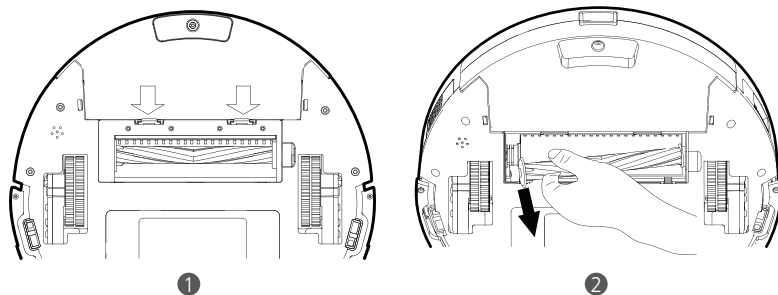

## Nettoyage des Brosses Latérales

Des substances étrangères, telles que les cheveux, peuvent facilement s'em mêler dans les brosses latérales. Assurez-vous de les nettoyer régulièrement.

- 1) Retirez les brosses latérales.

- 2) Déroulez et retirez soigneusement les cheveux ou les ficelles enroulés entre l'appareil principal et les brosses latérales.
- 3) Utilisez un chiffon imbibé d'eau tiède pour éliminer la poussière des brosses ou pour les rétablir doucement.

**Remarque:** *N'utilisez les brosses latérales que lorsqu'elles sont parfaitement sèches.*

## Nettoyage du Bac et des Filtres

1. Retirez le bac à poussière.

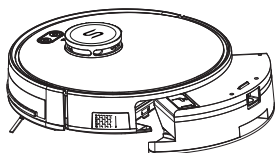

2. Nettoyez toute trace de saleté et de poussière dans le bac.

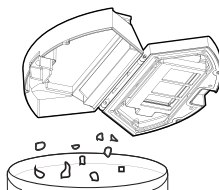

3. Retirez le filtre haute performance et le filtre de base.

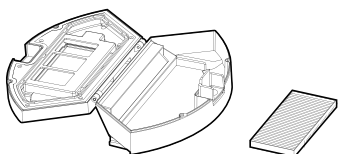

4. Nettoyez toute la saleté dans le filtre à haute efficacité.

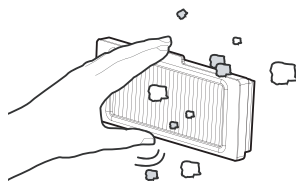

5. Nettoyez le bac à poussière et le filtre de base avec de l'eau ; nettoyez le filtre à haute efficacité avec une brosse.

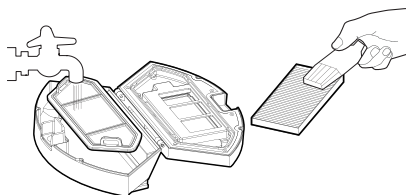

6. Séchez le bac à poussière, le filtre à haute efficacité et le filtre de base au soleil.

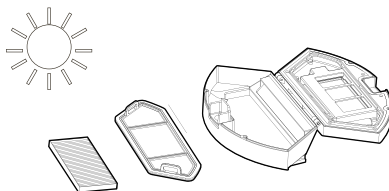

**Remarque:** *Il est possible de laver et nettoyeur le bac de poussière(sauf le filtre HEPA blanc). Assurez-vous de bien les sécher avant de les remonter, l'eau restant pourrait réduire la puissance d'aspiration et endommager le robot .*

## Remplacement des Brosses Latérales

Les brosses latérales peuvent devenir tordues ou endommagées après une utilisation prolongée.

Suivez les instructions ci-dessous pour les remplacer.

Retirez les anciennes brosses latérales et encliquez les nouvelles.

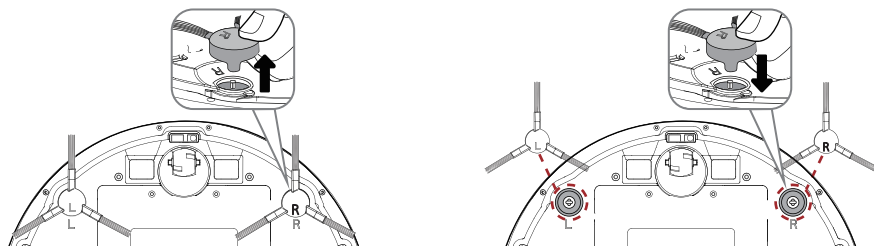

## Nettoyage des Capteurs et des Bornes de Charge

Afin de maintenir une efficacité maximum, nettoyez les capteurs anti-goutte et les bornes de charge régulièrement.

Utilisez un chiffon doux ou une brosse de nettoyage pour nettoyer les capteurs et les bornes de charge périodiquement.

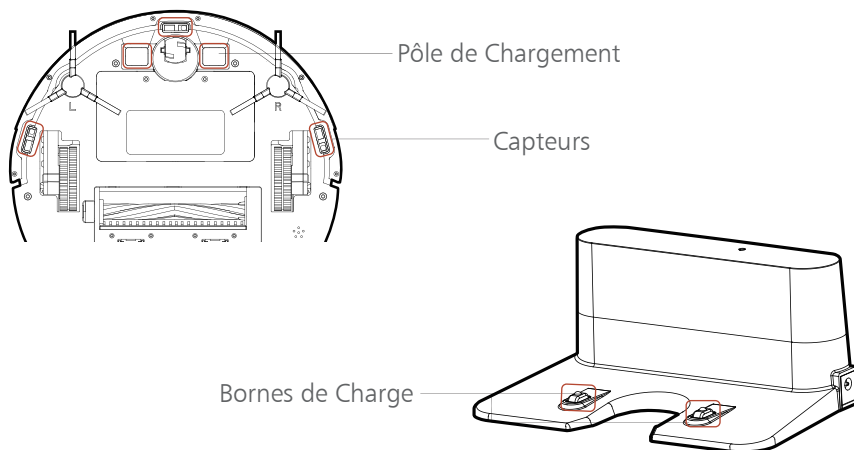



## 5. Dépannage

### Questions Fréquemment Posées

Problèmes	Causes	Solutions
Les mouvements ou trajectoires du S6 sont anormaux.	Il y a un problème avec le logiciel du S6.	<ul style="list-style-type: none"><li>• Nettoyez soigneusement les capteurs avec un chiffon sec.</li><li>• Redémarrez le S6 en éteignant puis rallumant l'interrupteur d'alimentation.</li></ul>
Les brosses latérales se déforment lorsque vous commencez à nettoyer pour la première fois.	Les brosses latérales sont montées à l'envers.	Veillez installer les brosses latérales correctement en respectant les signes L et R sur l'appareil.
Le S6 n'atteint pas les 100 minutes de fonctionnement.	Le robot estime qu'il a terminé tous les travaux de nettoyage et bascule en mode de charge.	Ceci est un comportement normal.
Le S6 n'effectue pas automatiquement les travaux de nettoyage comme planifié sur la télécommande.	<ul style="list-style-type: none"><li>• La planification a échoué.</li><li>• Le robot a été redémarré après la planification.</li></ul>	La planification avec la télécommande doit se faire lorsque l'appareil n'est pas en mode veille. Le début et le succès de la planification sont confirmés par une invite vocale. De la même façon, le robot doit être replanifié après la mise hors tension.
Le S6 fait du bruit soudainement	Les brosses latérales ou la brosse roulante se déforment.	Retirez les brosses latérales et la brosse roulante séparément pour voir s'il y a encore du bruit lors du fonctionnement. Si tel est le cas, confirmez l'accessoire défectueux et remplacez-le par un neuf.

## 6. Caractéristiques

modèle du produit	S6
Contribution	19 V/ 0.6 A
Voltage de batterie	DC 14.4 V
Consommation d'énergie	25W
Capacité de la batterie	2500mAh
Capacité de la boîte à poussière	600ml
Temps de nettoyage	Max. 100 mins
Temps de charge	240 - 360 mins
Diamètre de l'unité principale	330mm
Épaisseur de l'unité principale	101mm
Poids net de l'unité principale	4.0kg

## 7. Service Clients

En cas de rencontrer des problèmes, contactez-nous en ligne ou envoyez-nous un Email à l'adresse suivante: [service@tesvor.com](mailto:service@tesvor.com)

# INDICE

1. Istruzioni di Sicurezza P59

2. Contenuto della confezione P62

3. Utilizzo di S6 P63

Suggerimenti importanti prima dell'uso P63

Preparazione P64

Spie luminose LED P66

Modalità di ricarica P66

Modalità di funzionamento P67

Modalità di pulizia P68

Impostazione ora e pulizia programmata P70

4. Pulizia e Manutenzione P71

Anatomia di S6 P71

Pulizia della spazzola rotante P72

Pulizia delle spazzole laterali P72

Pulizia del contenitore e dei filtri P73

Sostituzione delle spazzole laterali P74

Pulizia dei sensori e dei terminali di ricarica P74

5. Risoluzione dei problemi P75

6. Specifiche P76

7. Servizio Clienti P76

# 1. Istruzioni di Sicurezza

Prima di utilizzare questo prodotto, leggere le istruzioni di sicurezza e seguire tutte le precauzioni di sicurezza di routine.

Leggere attentamente le istruzioni e conservarle per riferimento futuro. Qualsiasi operazione non conforme alle istruzioni può causare danni al prodotto.

## Considerazioni sulla sicurezza del corpo principale e degli accessori

### Avvertenze

1. Non smontare, riparare o rimontare il prodotto senza l'autorizzazione; altrimenti potrebbe danneggiare il prodotto o rappresentare un pericolo.
2. Non usare il prodotto in un ambiente a rischio di incendio o esplosione.
3. Questo prodotto può utilizzare solo l'adattatore di alimentazione originale; in caso contrario potrebbero verificarsi danni o incendi.
4. Non stare in piedi né sedersi su questo prodotto; ciò potrebbe danneggiare seriamente il dispositivo.
5. Quando la parte metallica della spina di alimentazione è impolverata, pulirla con un panno asciutto di stoffa.
6. L'adattatore di corrente è alimentato da una tensione CA da 100-240 V. Si prega di inserire correttamente la presa e tenere lontano dalla portata dei bambini.
7. Non lavare o immergere il corpo principale e gli accessori elettronici nell'acqua; in caso contrario il prodotto potrebbe essere danneggiato da un cortocircuito.
8. Non danneggiare, caricare pesi, scaldare, tirare o piegare.
9. Durante la pulizia, si prega di prestare attenzione alla sicurezza dei bambini e degli anziani presenti in casa per evitare di inciampare, si prega di non toccare la ruota ed il lato delle spazzole per evitare lesioni. (Si prega di prestare particolare attenzione ai bambini).
10. Questo prodotto è per l'uso domestico. Si prega di non usarlo all'aperto.
11. Non permettere che metalli o materiali conduttivi vengano a contatto con la batteria; ciò potrebbe causare un cortocircuito.

### Attenzione

1. Non toccare il prodotto con le mani bagnate; farlo potrebbe causare una scossa elettrica.
2. Si prega di non posizionare il prodotto in luoghi dove potrebbe cadere facilmente, come ad esempio, - tavoli, sedie, piattaforme alte, ecc.
3. Il prodotto ha un design sofisticato e deve essere protetto dall'esposizione a lungo termine alla luce solare.
4. Si prega di non utilizzare il prodotto in ambienti umidi, come ad esempio camere chiuse da troppo tempo con presenza di acqua o liquidi.
5. Si prega di non mettere il prodotto vicino a mozziconi di sigarette, accendini o altre fonti che potrebbero alimentare fiamme.
6. Pulire il prodotto dopo la ricarica.
7. Si prega di spegnere l'interruttore di alimentazione sul lato del robot quando il prodotto non viene utilizzato per un lungo tempo.
8. Si prega di controllare attentamente se l'alimentatore è collegato alla presa prima dell'uso, al fine di evitare di danneggiare il robot.
9. Prima dell'utilizzo, rimuovere tutti gli oggetti vulnerabili dal pavimento, come vetro, lampade, fili e tende che potrebbero impigliarsi con la spazzola laterale e i condotti di aspirazione.

10. Quando la scatola della polvere è piena, si prega di svuotare la spazzatura prima di riutilizzarla.
11. Si prega di non utilizzare il robot per pulire i rifiuti accumulati da lavori in casa.
12. La temperatura operativa del prodotto varia da 0 a 40 gradi centigradi, non usare il robot in ambienti ad alte temperature.
13. Prima di rottamare il prodotto, rimuovere la batteria dal robot. Quando si rimuove la batteria, assicurarsi che il prodotto non sia collegato a un alimentatore. Si prega di riciclare la batteria in modo sicuro per la protezione ambientale.

## Considerazioni sulla sicurezza per la batteria ricaricabile

### Pericolo

1. Utilizzare sempre un adattatore batteria dedicato per evitare perdite, riscaldamento o rottura.
2. Non cortocircuitare la batteria o rimuovere la batteria; farlo potrebbe causare perdita, riscaldamento o rottura.
3. Non trasportare o conservare con collane, forcine e altri metalli; ciò potrebbe causare cortocircuito con perdite di liquidi, riscaldamento o rottura.
4. Non bruciare o riscaldare la batteria; ciò potrebbe causare perdite, riscaldamento o rottura.

### Attenzione

1. Se si riscontra un surriscaldamento durante la ricarica, interromperne immediatamente l'uso per evitare perdite, riscaldamento o rottura.
2. Per prolungare la vita della batteria, se il robot non viene utilizzato per un lungo periodo di tempo, rimuovere la batteria e posizionarla in un ambiente fresco e asciutto; Questo può prevenire perdite, riscaldamento o rottura.
3. Non immergere in acqua né entrare in contatto con alcun liquido; altrimenti, può causare perdite, riscaldamento del rettile.
4. Smettere immediatamente l'utilizzo del prodotto se si verificano circostanze come scolorimento o deformazione, al fine di evitare perdite, riscaldamento o rottura.
5. Utilizzare sempre del nastro isolante per isolare l'elettrodo della batteria durante il riciclaggio o lo smaltimento.

### Avvertenza

1. Quando la pelle o i vestiti sono esposti all'elettrolito della batteria, lavarli immediatamente con acqua pulita per evitare l'infiammazione della pelle, ecc.
2. Non usare la batteria ricaricabile in altri dispositivi. Non utilizzare la batteria ricaricabile su altri dispositivi. Questa batteria è adatta solo per robot aspirapolveri intelligenti Tesvor.
3. Se la scatola della batteria esterna è deformata o se sono presenti perdite di liquidi, non caricare la batteria né usarla per evitare danni.
4. Non lanciare o infliggere un forte impatto alla batteria; Ciò potrebbe causare perdite, riscaldamento o rottura.
5. Non smontare la batteria; Ciò potrebbe causare la rottura della batteria e perdite di elettrolito, causare incendi, esplosioni e altri rischi.
6. Questo dispositivo può essere utilizzato da bambini di 8 anni in su; persone con ridotte capacità fisiche, sensoriali e mentali o con mancanza di esperienza e conoscenza del prodotto devono essere guidati da un supervisore e comprendere pienamente le istruzioni sull'uso del dispositivo in modo sicuro comprendendone anche i rischi e pericoli.
7. Si consiglia di non far giocare i bambini con questo dispositivo.
8. La pulizia e manutenzione del prodotto non devono essere eseguite da bambini senza la supervisione di un adulto.

9. Queste batterie sono sostituibili solo da persone competenti.
10. **AVVERTENZA:** per ricaricare la batteria, utilizzare solo l'unità di alimentazione estraibile fornita con questo elettrodomestico.
11. L'alimentatore deve essere rimosso dalla presa di corrente prima di pulire o eseguire manutenzione all'apparecchio.
12. La batteria deve essere rimossa dal dispositivo prima che diventi inutilizzabile.
13. L'apparecchio deve essere scollegato dalla fonte di alimentazione quando si rimuove la batteria.
14. La batteria deve essere smaltita in modo sicuro
15. Come rimuovere la batteria:

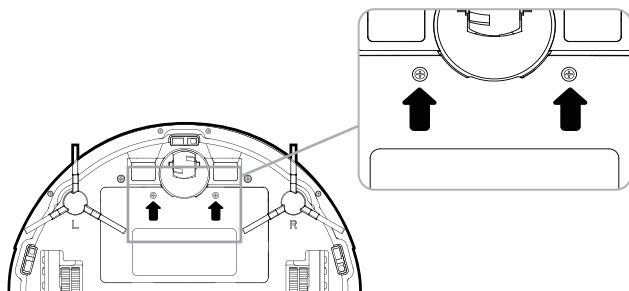

- ① Rimuovere due viti dal coperchio della batteria con un cacciavite.
- ② Rimuovere il coperchio della batteria.
- ③ Rimuovere la batteria e scollegare i cavi elettrici per rimuovere la batteria.

## 2. Contenuto della confezione

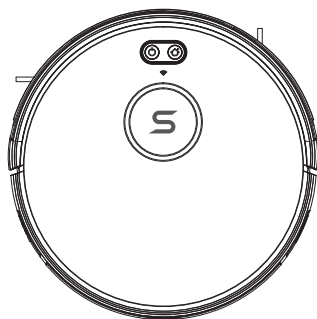

Corpo Principale

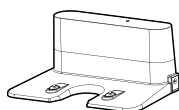

Base di Ricarica



Telecomando  
(2 batterie AAA non incluse)

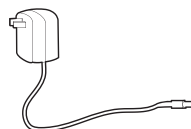

Adattatore di Alimentazione



Strumento di Pulizia

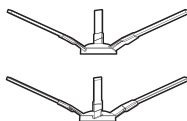

Spazzole laterali

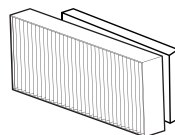

Filtro / spugna ad alta efficienza

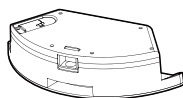

SERBATOIO DELL'ACQUA



PANNO

Se gli accessori forniti per alcuni modelli sono diversi, sono soggetti al prodotto reale

### 3. Utilizzo di S6

#### Suggerimenti importanti prima dell'uso

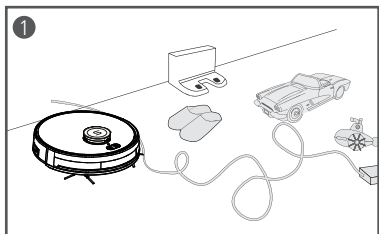

- 1 Rimuovere dal pavimento i cavi di alimentazione e gli oggetti di piccole dimensioni che potrebbero impigliarsi nell'S6.
- 2 L'S6 può arrampicarsi sopra oggetti di altezza inferiore a 0.63 in / 16 mm. Rimuovere questi oggetti se possibile.

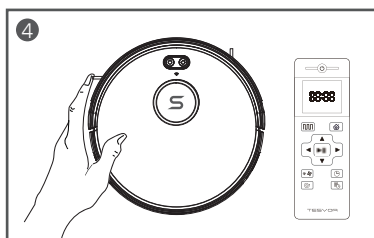
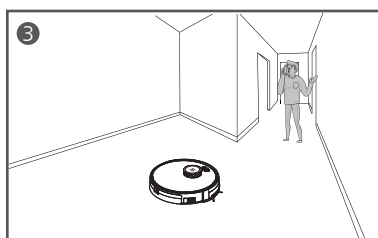
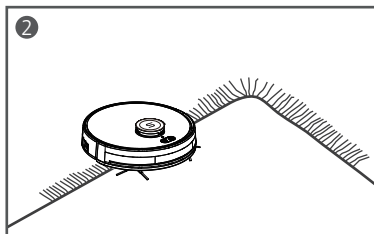

- 3 NON stare in piedi intorno a luoghi stretti, come soglie e corridoi, per ridurre la percentuale di superficie scoperta.
- 4 L'S6 cancella e ri-pianifica tutti i percorsi in memoria se viene spostato manualmente o viene controllato dal telecomando durante la pulizia. Per assicurarsi che funzioni in modo efficiente, NON spostarlo arbitrariamente in modo manuale né mediante telecomando durante la pulizia.

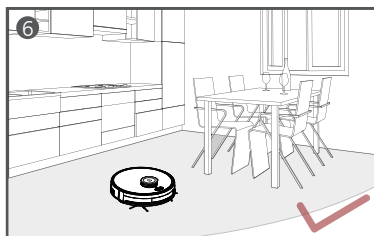
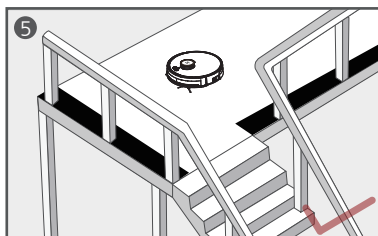

- 5 I sensori anti-caduta impediscono all'S6 di cadere giù per le scale o da altezze ripide. Possono funzionare in modo meno efficace se sono sporchi o utilizzati su pavimenti riflettenti / molto scuri. Si consiglia di utilizzare barriere fisiche per bloccare le aree in cui l'S6 potrebbe cadere.
- 6 Assicurarsi che tutti i mobili siano posizionati correttamente in modo che l'S6 sia in grado di pulire bene senza rimanere bloccato.



## Preparazione

- 1 Installare le spazzole laterali prima dell'uso. Prestare attenzione alla corrispondenza tra Sinistra (L) e Destra (R) durante l'installazione.

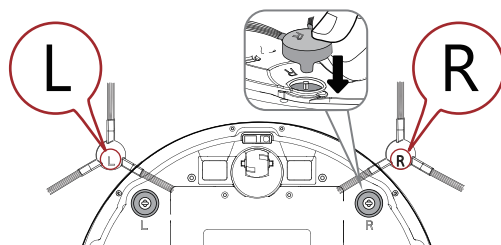

- 2 Accendere l'interruttore di alimentazione laterale di S6.

Rimuovere prima dell'uso

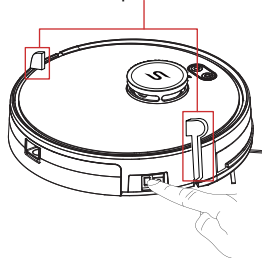

Rimuovere prima dell'utilizzo

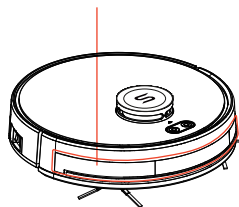

- 3 Collocare la Base di Ricarica su una superficie dura, livellata e contro una parete.

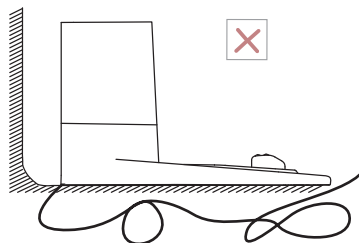
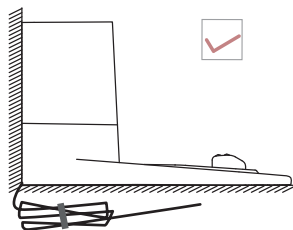

- 4 Non collocare oggetti entro una distanza di 1 m circa a destra/sinistra e a 2 metri circa davanti alla base di ricarica e non collocare specchi o altre superfici riflettenti all'interno di questo spazio.

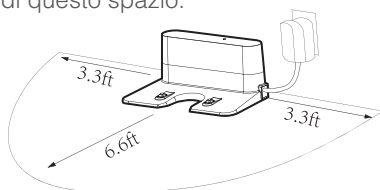

- 5 Installare 2 batterie AAA (non incluse nella confezione) nel telecomando.

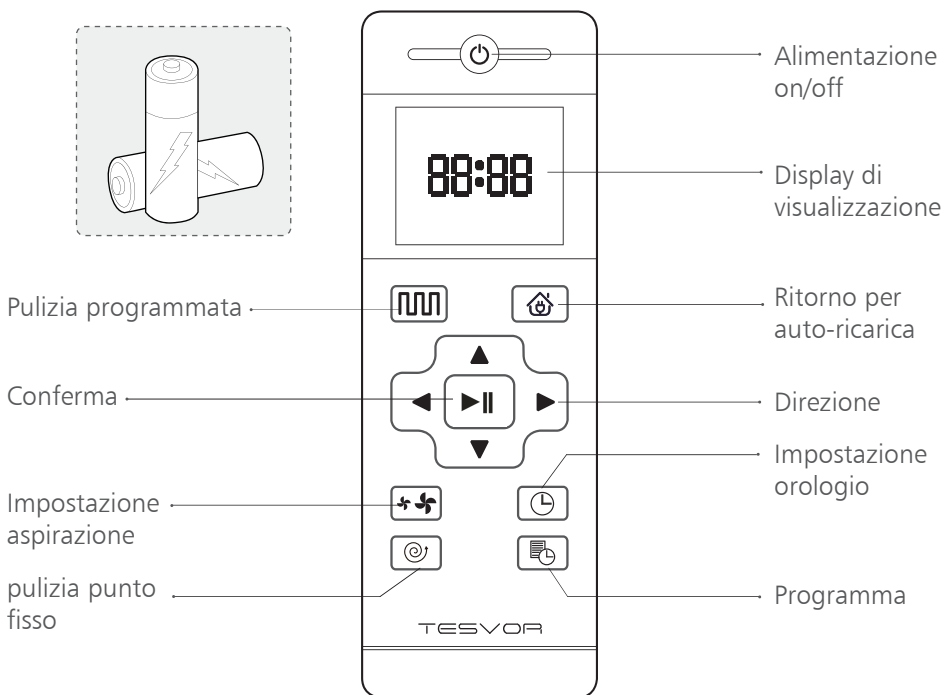

**Nota:** Se si utilizza l'App, consultare la Guida per App&Alexa

Quando il dispositivo è in prossimità della base di ricarica o della parete di protezione virtuale, potrebbe non essere in grado di ricevere comandi dal telecomando. Se non si utilizza il telecomando per molto tempo, rimuovere le batterie.

### ▲▼◀▶ Tasti di direzione

In modalità standby, premere questo pulsante per girare a sinistra / destra. Premere il pulsante posteriore ed il robot ruoterà a 180 gradi. Rilasciare il pulsante per tornare alla modalità standby.

Premere il pulsante anteriore, ed il robot continuerà ad andare avanti per poi ritornare in modalità standby quando incontrerà ostacoli.

In modalità Pre-impostata o di Impostazione Ora, premere questo tasto per passare dalle ore ai minuti.

### 🌀 Impostazioni di Aspirazione

Premendo  sul telecomando, si vedrà apparire sullo schermo l'icona di un ventilatore. Regolare la potenza d'aspirazione premendo  sul telecomando.

## Spie luminose LED

Spia luminosa	Stato della macchina	Scena
<ul style="list-style-type: none"> <li>⏻ La luce bianca è accesa</li> <li>🏠 La luce bianca è spenta</li> </ul>	Pulizia Carica completa	S6 è in modalità di pulizia o Full Charged.
<ul style="list-style-type: none"> <li>⏻ La luce bianca è accesa</li> <li>🏠 La luce bianca è accesa</li> </ul>	Modalità standby	S6 è abbassato e in modalità standby
<ul style="list-style-type: none"> <li>⏻ La luce bianca è accesa</li> <li>🏠 La luce bianca lampeggia</li> </ul>	Restituire per la ricarica	Ritorno S6 per la ricarica
<ul style="list-style-type: none"> <li>⏻ La luce bianca lampeggia</li> <li>🏠 La luce bianca è spenta</li> </ul>	Modalità di ricarica	S6 è in carica sulla base di ricarica.
<ul style="list-style-type: none"> <li>⏻ la luce bianca è spenta</li> <li>🏠 La luce bianca è spenta</li> </ul>	Modalità off	S6 è in modalità OFF. S6 non ha alimentazione o l'interruttore di alimentazione sul lato del dispositivo è spento.
<ul style="list-style-type: none"> <li>🚫 La luce rossa è accesa</li> <li>🏠 La luce bianca è spenta</li> </ul>	Errore	S6 è in condizioni anormali, necessita di risoluzione dei problemi
<ul style="list-style-type: none"> <li>📶 La luce bianca lampeggia</li> </ul>	Modalità di impostazione	S6 è in modalità impostazione e si connette con APP
<ul style="list-style-type: none"> <li>📶 La luce bianca è accesa</li> </ul>	Wi-Fi connesso	S6 si connette al Wi-Fi con successo.

## Modalità di ricarica

**Metodo 1:** Premere 🏠 sul telecomando per riportare l'S6 alla Base di Ricarica.

**Metodo 2:** A pulizia completata, o se la batteria è scarica, l'S6 comincerà automaticamente a dirigersi verso la base di ricarica. Tenere la base di ricarica alimentata, altrimenti l'S6 non riuscirà a trovare la base di ricarica.

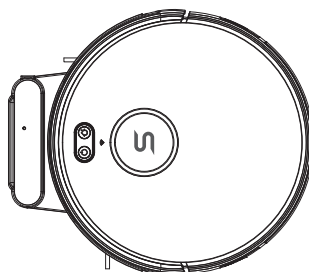
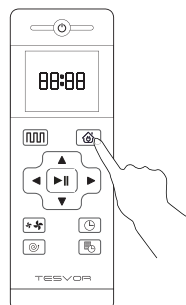

## Modalità di funzionamento

**Nota:** Assicurarsi che l'interruttore laterale di S6 sia acceso prima dell'uso.

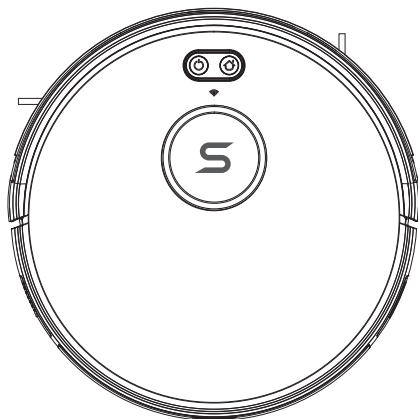

### Risveglio

Modalità di sospensione significa che S6 è fermo e la spia luminosa è spenta. Se l'S6 non è attivo da 10 minuti, entra automaticamente in modalità Sospensione.

Premere  sul telecomando per riattivarlo.

### Avvio

In modalità di Standby, premere  su S6 o  sul telecomando per avviare il robot.

### Mettere in Pausa

La funzione di pausa fa passare S6 dalla modalità di funzionamento a quella selezionata e può essere messo in pausa mediante le seguenti operazioni:

Premere  sul telecomando per mettere in pausa.

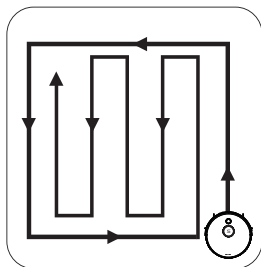

**Nota:** Se l'S6 non viene utilizzato per lungo tempo, spegnere l'interruttore.

## Modalità di pulizia



### 1. Pulizia programmata (Pulizia a forma di S)

Il robot eseguirà la pulizia lungo seguendo una direzione a forma di S secondo all'ambiente della stanza.

Cliccare l'icona Pulizia Intelligente  sull'app o premere  sul telecomando per avviare la pulizia in modalità Pulizia Intelligente.

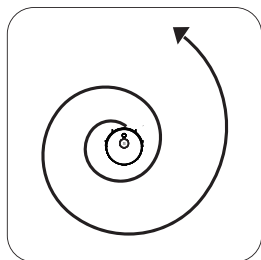

### 2. Pulizia a zona

L'S6 pulisce in modo intensivo un'area specifica in modalità a spirale, utile in caso di polvere o sporco concentrato in un punto. Quando si trova in modalità di Pulizia a Zona, l'S6 smetterà di pulire dopo 2 minuti.

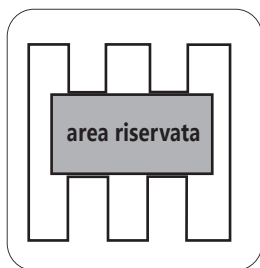

### 3. Impostazione dell'area inaccessibile

Disponibile solo dal controllo tramite app, Dopo aver impostato l'area inaccessibile , il robot non entrerà nell'area designata.

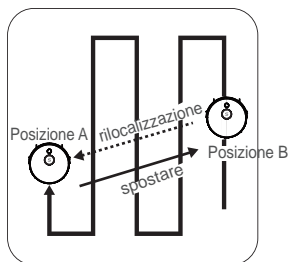

### 4. Rilocalizzazione da parte di LDS

Durante la pulizia, mettere in pausa il robot e portarlo in una nuova area, quindi riavviarlo e riprendere la pulizia, il robot inizierà a muoversi e si sposterà nella posizione precedente.

## Impostazione di Tempo e Programma di pulizia

### Impostazione Ora

**Nota:** Assicurarsi che l'ora sia impostata correttamente sulla propria ora locale prima di impostare un programma di pulizia.

l'S6 eseguirà la Pulizia Intelligente adeguandosi all'ambiente della tua casa.

1. Assicurarsi che l'interruttore di alimentazione sul fondo dell'S6 sia acceso.

Nota: assicurarsi che AM/PM sia impostato correttamente.

2. Premere  sul telecomando. L'ora lampeggerà sul display.

3. Premere   per selezionare le "ore" e i "minuti".

4. Premere  per salvare le impostazioni.

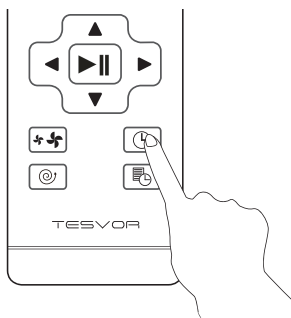

### Impostazione del programma di pulizia

È possibile impostare S6 perché cominci a pulire ad un orario determinato. Per annullare la sessione di pulizia programmata in precedenza, premere e tenere premuto  per 3 secondi

**Nota:** Prima di impostare un programma di pulizia, assicurarsi che l'ora sia correttamente impostata sull'ora locale; consultare la sezione precedente "Impostazione ora" per sapere come impostare l'ora.

1. Assicurarsi che l'interruttore di alimentazione sul fondo dell'S6 sia acceso.

2. Premere  sul telecomando. L'icona lampeggerà sul display.

3. Premere   per impostare le "ore" e i "minuti".

Nota: assicurarsi che AM/PM sia impostato correttamente.

4. Premere  per salvare le impostazioni.

# 4. Pulizia e Manutenzione

## Anatomia di S6

Corpo principale

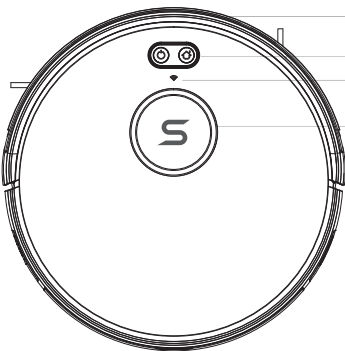

- ① Paraurti
- ② Pulsante di controllo
- ③ Indicatore Wi-Fi
- ④ Componenti laser
- ⑤ Alimentazione DC
- ⑥ Interruttore di alimentazione
- ⑦ Pulsante di rilascio della scatola

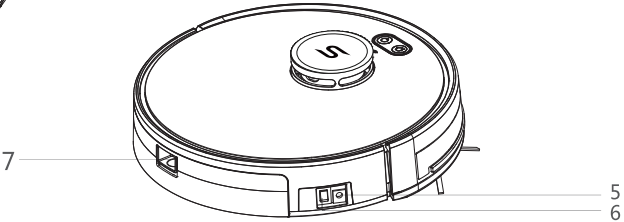

- ① Rotella universale
- ② Striscia di elettrodi
- ③ Spazzole laterali
- ④ Coperchio della batteria
- ⑤ Ruote
- ⑥ Componenti della spazzola rotante
- ⑦ Contenitore della polvere

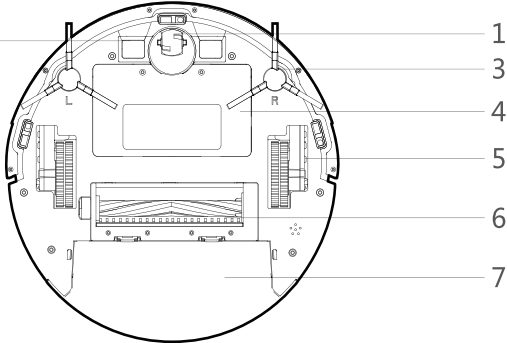



## Base di ricarica

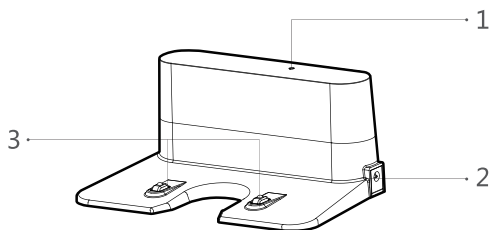

- ① Indicatore di carica
- ② Presa di corrente continua
- ③ Terminale di ricarica

## Contenitore polvere

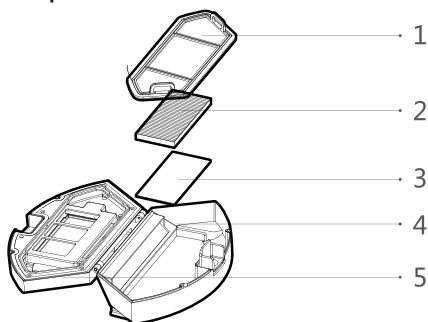

- ① Prefiltro
- ② Filtro di alta efficacia
- ③ Spugna filtrante
- ④ Contenitore polvere
- ⑤ Coperchio del contenitore della polvere

## Pulizia della Spazzola rotante

1. Aprire le componenti della spazzola rotante.
2. Estrarre l'asse della spazzola rotante e togliere sporcizia e capelli.

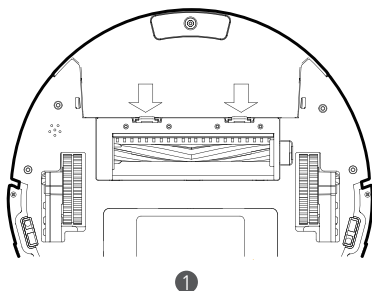

①

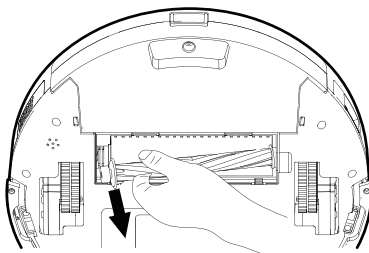

②

## Pulizia delle Spazzole laterali

Sostanze estranee, come capelli, possono facilmente restare impigliati nelle spazzole laterali e la sporcizia può restarvi attaccata. Assicurarsi di pulirli regolarmente.

- 1) Estrarre le spazzole laterali.

- 2) Districare e rimuovere con cura ogni capello o filo che si è impigliato attorno all'unità principale e alle spazzole laterali.
- 3) Usare un panno inumidito con acqua calda per togliere la polvere dalle spazzole e rimodellarle con delicatezza.

**Nota:** Utilizzare le spazzole laterali solo quando sono completamente asciutte.

## Pulizia di Contenitore e Filtri

1. Estrarre il contenitore della polvere.

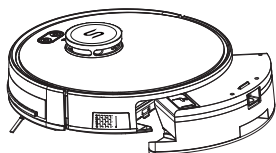

2. Rimuovere tutto lo sporco e la polvere dal contenitore.

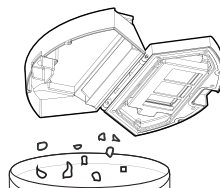

3. Estrarre il filtro ad alta-efficienza e il filtro base.

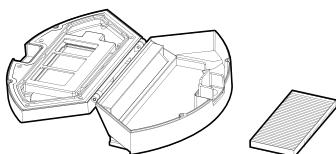

4. Rimuovere tutto lo sporco presente nel filtro ad alta-efficienza.

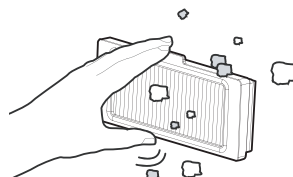

5. Pulire il contenitore della polvere e il filtro base con l'acqua. Pulire il filtro ad alta-efficienza con una spazzola.

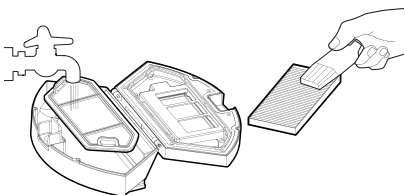

6. Far asciugare al sole il contenitore della polvere, il filtro ad alta-efficienza e il filtro base.

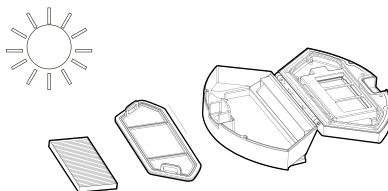

**Nota:** È possibile lavare il serbatoio della polvere, il prefiltro e la spugna del filtro con acqua. Assicurati di asciugarli accuratamente prima di rimontarli. Non lavare il filtro ad alte pressioni e non esporlo alla luce solare, poiché potrebbe danneggiare il filtro e ridurre la potenza di aspirazione.

## Sostituzione delle Spazzole laterali

Le spazzole laterali possono piegarsi o danneggiarsi dopo un uso prolungato nel tempo.

Seguire le istruzioni riportate di seguito per sostituirle.

Estrarre le vecchie spazzole laterali e inserire quelle nuove.

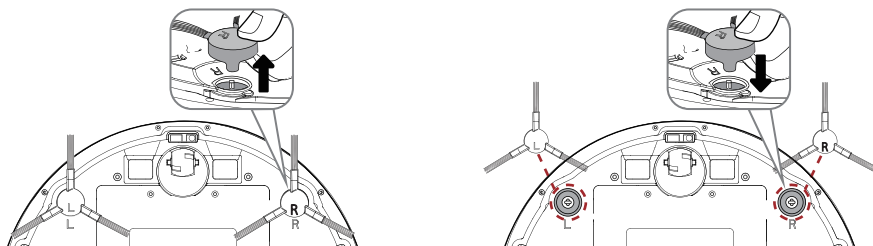

## Pulizia dei Sensori e dei Terminali di Ricarica

Per una prestazione ottimale, pulire i sensori anti-caduta e i terminali di ricarica regolarmente.

Usare un panno morbido o un pennello per pulire i sensori e i terminali di ricarica periodicamente.

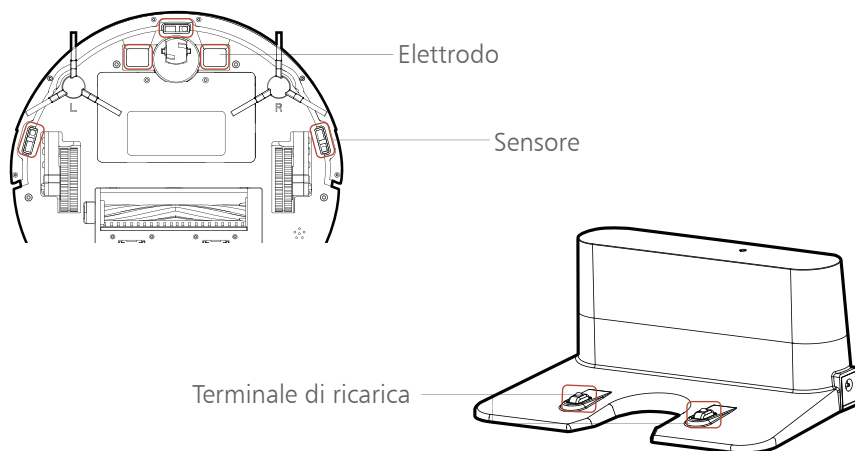

## 5. Risoluzione dei problemi

### Domande frequenti

Problemi	Cause	Soluzioni
I movimenti o il percorso di lavoro dell'S6 sono anomali.	C'è qualche problema con il software dell'S6.	<ul style="list-style-type: none"><li>• Pulire con cura i sensori con un panno asciutto.</li><li>• Riavviare l'S6 spegnendo e riaccendendo l'interruttore di alimentazione.</li></ul>
Le spazzole laterali si deformano quando viene avviata la pulizia per la prima volta.	Le spazzole laterali sono state montate a rovescio.	Installare le spazzole sul lato corretto rispettando le demarcazioni L (sinistra) e R (destra) sul dispositivo.
L'S6 non continua a funzionare per 100 minuti.	Il robot decide autonomamente di aver terminato la pulizia e torna alla base di ricarica.	È normale.
L'S6 non esegue automaticamente il lavoro di pulizia programmato sul telecomando.	<ul style="list-style-type: none"><li>• Programmazione non riuscita.</li><li>• Il robot è stato riavviato dopo la programmazione.</li></ul>	La programmazione da telecomando non deve essere in stato di sospensione e deve esserci una segnalazione vocale per l'avvio e la riuscita della programmazione. Inoltre, il robot deve essere riprogrammato dopo lo spegnimento.
L'S6 improvvisamente produce rumore.	Le spazzole laterali o la spazzola rotante si deformano.	Estrarre le spazzole laterali e la spazzola rotante separatamente per vedere se c'è ancora rumore durante il funzionamento. In tal caso, confermare il problema con l'accessorio e sostituirlo con uno nuovo.

## 6. Specifiche

Modello di prodotto	S6
Ingresso	19 V/ 0.6 A
Voltaggio batteria	CC 14.4 V
Consumo di energia	25W
Capacità della batteria	2500mAh
Capacità del contenitore della polvere	600ml
Tempo di pulizia	Max. 100 min
Tempo di carica	240 - 360 min
Diametro dell'unità principale	330mm
Spessore dell'unità principale	101 mm
Peso netto dell'unità principale	4.0kg

## 7. Servizio Clienti

In caso di problemi, la preghiamo di contattarci tramite il nostro Servizio Online presente sull'APP o di inviare un'e-mail a [service@tesvor.com](mailto:service@tesvor.com).

MORE FAMILY TIME. LESS CLEANING.

Importer: Bright star consulting e.K.

Address: Humboldtstr.5, 31812 Bad Pyrmont Germany

Call Us : +49 69 365065463 Mon-Fri 9AM-5PM (CET)

Company website: <https://www.tesvor.com/de>

Customer Service: [service@tesvor.com](mailto:service@tesvor.com)

Manufacturer: Tesvor, Shenzhen Tian You Intelligence Co., Ltd.

Address: Room 301, Building 5, Lixin Xinwei Industrial Park, Xili North Road No.50,  
Licheng Community, Xili Street, Nanshan District, Shenzhen China